

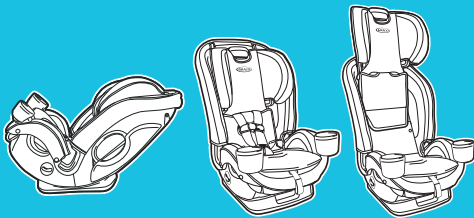

SlimFit3™ LX

ASIENTO DE AUTOMÓVIL 3 EN 1

Lea este manual de instrucciones



No instale ni use este sistema de seguridad para niños hasta que haya leído y entendido las instrucciones en este manual.

NO USAR DEBIDAMENTE ESTE SISTEMA DE SEGURIDAD PARA NIÑOS AUMENTA EL RIESGO DE LESIONES GRAVES O LA MUERTE EN UN ACCIDENTE O AL DETENERSE REPENTINAMENTE.

1-A Guía rápida para su manual

1-B ¡Bienvenido a la familia Graco!

1-C Modo correcto de uso

1-D Antes de empezar

Registre este asiento de automóvil

Si necesita ayuda

Certificación

Vida útil del asiento de automóvil

Protección del asiento del vehículo

Uso durante clima cálido

1-E Advertencias de seguridad

2 Características

Páginas 26-31

3 Consejos y trucos para instalar tres asientos de automóvil alineados

Páginas 32-35

3-A Instrucciones

3-B Consejos para cada modo de uso

3-C Lista de comprobación para instalar tres asientos de automóvil alineados

4 Orientado hacia atrás

Páginas 36-50

- 4-A Uso orientado hacia atrás
- 4-B Instalación orientado hacia atrás con el cinturón de seguridad del vehículo
- 4-C Instalación orientado hacia atrás con el acoplamiento de anclaje inferior

5 Orientado hacia adelante

Páginas 51-68

- 5-A Uso orientado hacia adelante
- 5-B Instalación orientado hacia adelante con el cinturón de seguridad del vehículo
- 5-C Instalación orientado hacia adelante con el sistema LATCH

6 Cómo asegurar al niño

Páginas 69-76

- 6-A Cómo asegurar al niño con el arnés de 5 puntos

7 Asiento elevado

Páginas 77-91

- 7-A Uso como asiento elevado
- 7-B Instalación del asiento elevado con respaldo alto
- 7-C Cómo asegurar el niño en el asiento elevado con respaldo alto

8 Cómo mover el acoplamiento de anclaje inferior

Páginas 92-95

9 Accesorios

Páginas 96-97

10 Información del vehículo

Páginas 98-108

- 10-A Cómo desinstalar los conectores de anclaje inferior y el sistema de fijación
- 10-B Cómo elegir la ubicación del asiento en el vehículo
- 10-C Lugares inseguros para el asiento en el vehículo
- 10-D Cinturones de seguridad del vehículo

11 Cuidado y limpieza

Páginas 109-113

- 11-A Limpieza de la almohadilla del asiento de desconexión rápida
- 11-B Limpieza de la hebilla
- 11-C Limpieza del arnés, del acoplamiento de anclaje inferior y del sistema de fijación

1-A Guía rápida para su manual

Este asiento de automóvil es para niños:

Orientado hacia atrás: 5 a 40 libras (2.2-18 kg)

Orientado hacia adelante: 26.5 a 65 libras (12 a 30 kg)

Asiento elevado: 40 a 100 libras (18.1-45 kg)

• Los bebés de peso inferior a 26.5 libras (12 kg) **DEBEN** usar este sistema de seguridad para niños orientado hacia atrás. Consulte la sección 1-C para obtener información adicional.

Nota: Bebés prematuros o de bajo peso al nacer podrían correr peligro adicional en un vehículo o aeronave. Según la Academia Americana de Pediatría, estos bebés podrían sufrir dificultades respiratorias si se recuestan de forma incorrecta en un asiento de automóvil. Graco aconseja que pida a su médico o al personal del hospital que examinen a su niño y que le recomienden el asiento de automóvil adecuado o una cama para automóviles antes de que usted y su niño salgan del hospital.

Instalación de los portavasos (uso opcional)

Inserte el portavasos en cualquiera de los puntos de enganche de los portavasos.

Escuchará un “CLIC” cuando esté asegurado en su lugar.

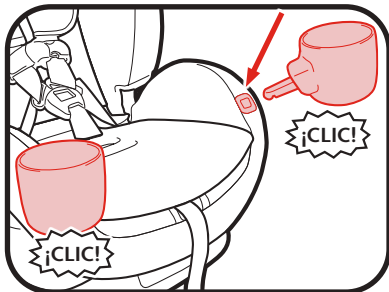

Conozca su asiento de automóvil

Revise la sección 2-A para ver todas las características de este asiento de automóvil.

¿Qué lugar del asiento debo usar?

El mejor lugar para colocar este asiento de automóvil es:

- El que recomienda el manual del propietario de su vehículo, y
- El que resulta en una instalación segura de este asiento de automóvil

Algunos vehículos tienen requisitos específicos sobre dónde se puede instalar el asiento de automóvil, por lo tanto, consulte el manual del propietario de su vehículo para obtener las posiciones disponibles para el asiento de automóvil, si las hay. Por ejemplo, algunas veces el centro del asiento trasero tiene un cinturón de seguridad del vehículo que es solamente un cinturón para el regazo, que no se puede usar cuando el asiento de automóvil está en el modo asiento elevado.

Revise las secciones 10-B, 10-C y 10-D de este manual Y el manual del propietario de su vehículo.



1 Importante

⚠ ¡ADVERTENCIA!



NUNCA ponga este sistema de seguridad para niños orientado hacia atrás en un lugar del asiento del vehículo equipado con una bolsa de aire delantera activa.

En caso de no tener asiento trasero, revise el manual del propietario del vehículo para ver cómo usar el sistema de seguridad para bebés.



1 Importante

Según las estadísticas de accidentes, los niños están más seguros cuando están debidamente sujetos en las posiciones de asiento traseras que en las delanteras. El centro del asiento trasero puede ser el lugar más seguro durante un posible impacto lateral.



¿Qué método de instalación debo usar?

Este asiento de automóvil se puede instalar en su vehículo usando el cinturón de seguridad del vehículo **O** el acoplamiento de anclaje inferior. Ambos sistemas son igualmente seguros. **INSTÁLELO USANDO SOLO UN MÉTODO.**

Graco permite que el asiento para automóvil se asegure con el sistema LATCH en el modo asiento elevado solamente si el fabricante del vehículo lo permite. Se **DEBE** usar el sistema de fijación si se asegura el asiento para automóvil con los conectores de anclaje inferior en el modo asiento elevado. El niño **DEBE ESTAR SUJETADO** con el cinturón de seguridad del vehículo para el hombro y el regazo.

Cinturón de seguridad del vehículo: Revise la sección 10 y el manual del propietario de su vehículo para aprender cómo instalar su asiento de automóvil con los cinturones de seguridad del vehículo.

LATCH o Acoplamiento de anclaje inferior: El sistema LATCH o acoplamiento de anclaje inferior le permite sujetar apretadamente su asiento de seguridad en el automóvil sin usar el cinturón de seguridad del vehículo y posiblemente lograr un mejor calce. Todos los vehículos modelo 2003 y más nuevos deben tener un sistema LATCH a pesar de que algunos fabricantes comenzaron a incluir el sistema LATCH más temprano. Los manuales del propietario de algunos vehículos emplean el término ISOFIX para identificar el sistema LATCH.

¿Qué es LATCH?

LATCH consiste en anclajes inferiores y un anclaje del sistema de fijación que están incorporados a su vehículo, y un acoplamiento de anclaje inferior y un sistema de fijación incorporados en el asiento de automóvil. El acoplamiento de anclaje inferior se usa EN LUGAR DEL cinturón de seguridad del vehículo para asegurar el asiento de automóvil al vehículo. El sistema de fijación se usa ADEMÁS del acoplamiento de anclaje inferior O el cinturón de seguridad del vehículo para asegurar un asiento de automóvil orientado hacia adelante al vehículo.

Revise el manual del propietario de su vehículo para obtener el lugar y uso exacto.

Anclaje del sistema de fijación del vehículo



Recodo del asiento del vehículo

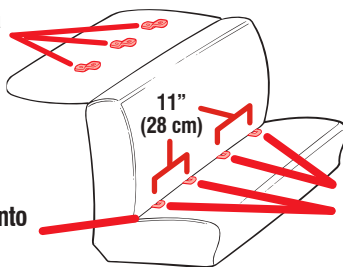

Asiento típico de un vehículo de pasajeros. Otros tipos de vehículos podrían tener el anclaje inferior y el anclaje del sistema de fijación en otros lugares.

Anclaje inferior del vehículo



1 Importante



1 Importante

Cuando lo instala orientado hacia atrás o hacia adelante

Acoplamiento de anclaje inferior

El acoplamiento de anclaje inferior consiste en anclajes inferiores, que están incorporados a su vehículo, y conectores de anclaje inferior incorporados en el asiento de automóvil.

Revise las secciones 4-C y 5-C de este manual Y el manual del propietario de su vehículo antes de la instalación.

El acoplamiento de anclaje inferior SOLO puede usarse si el espacio de anclaje inferior del vehículo está a 11 pulgadas (28 cm) desde el centro de un anclaje inferior al centro del otro anclaje inferior.

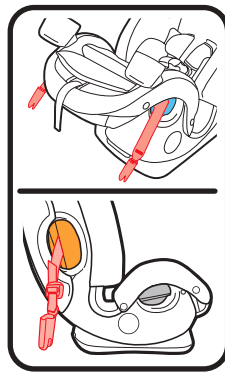
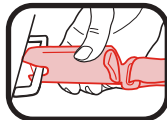

Cinturón de seguridad del vehículo

Hay dos tipos de cinturones de seguridad del vehículo que se pueden usar. El cinturón para el regazo y para los hombros o cinturón de seguridad solamente para el regazo.

Revise las secciones 4-B, 5-B y 10 de este manual Y el manual del propietario de su vehículo antes de la instalación.

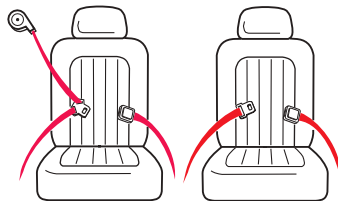

Cuando lo instala como asiento elevado

Cinturón de seguridad del vehículo

Use solamente la configuración del cinturón de seguridad para el regazo y los hombros.

Revise las secciones 7-B, 7-C y 10 de este manual Y el manual del propietario de su vehículo.

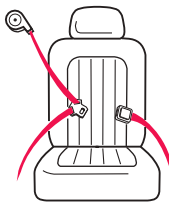

1 Importante

¿Es su asiento de automóvil del tamaño apropiado para su niño?

Para asegurarse de que su niño esté debidamente sujetado, revise las secciones 4, 5, 6 y 7 para entender todas las medidas que debe tomar para determinar correctamente si el asiento de automóvil es del tamaño apropiado para su niño.

1 Importante

Para la orientación hacia atrás y hacia adelante, usted necesita ajustar:

Altura del arnés, orientado hacia atrás

Las correas del arnés deben estar al nivel de o justo por debajo de los hombros del niño **(A)**. La parte de arriba de la cabeza debe estar a 1" (2.5 cm) por debajo de la palanca de ajuste del apoyacabeza **(B)**. Revise la sección 6.

Altura del arnés, orientado hacia adelante

Las correas del arnés deben estar al nivel de o justo por arriba de los hombros del niño **(C)** y la parte de arriba de las orejas del niño debe estar por debajo de la parte de arriba del apoyacabeza **(D)**. Revise la sección 6.

Posición de la hebilla (E)

La ranura correcta es la que está más cerca del niño sin estar debajo del niño. Cuando se usa orientado hacia adelante, **NO** utilice la última ranura. Revise la sección 6.

Tensión del arnés (F)

Si sus dedos pueden deslizarse a través de las correas del arnés sin apretar las correas, el arnés está lo suficientemente apretado. Revise la sección 6.

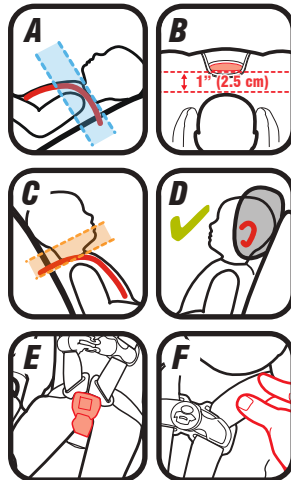

Para el asiento elevado, necesita ajustar:

Use el cinturón para el regazo y los hombros solamente



Posición del cinturón para el regazo

El cinturón para el regazo debe estar detrás del apoyabrazos y pasar a través de las caderas y los muslos del niño.

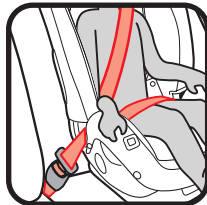

Posición del cinturón para los hombros

El cinturón para los hombros debe cruzar por el hombro, entre el cuello y el borde del hombro.



1 Importante

¿Hizo todo correctamente?

Instalación orientado hacia atrás

El asiento de automóvil no se mueve más de 1" (2.5 cm) en la vía del cinturón (A)

Revise la sección 4.

La bola del indicador de nivel está dentro de la zona azul (B)

Revise la sección 4.

Las correas del arnés están al nivel de los hombros del niño o justo por debajo (C)

Revise la sección 6.

La presilla del pecho está al nivel de las axilas (D)

Revise la sección 6

No se pueden apretar las correas del arnés en el hombro (E)

Revise la sección 6

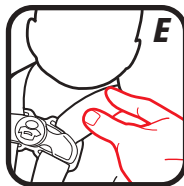
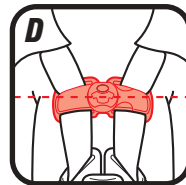
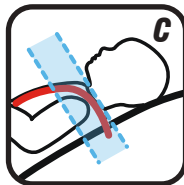
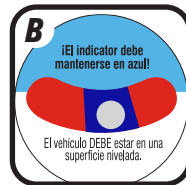
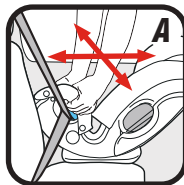

Instalación orientado hacia adelante

Use la correa del sistema de fijación cuando está orientado hacia adelante (A)

Cuando se usa correctamente, el sistema de fijación ayuda a reducir las lesiones en un accidente o parada repentina.

Revise la sección 5.

El asiento de automóvil no se mueve más de 1" (2.5 cm) en la vía del cinturón (B)

Revise la sección 5.

Las correas del arnés están al nivel de los hombros del niño o justo por encima (C)

Revise la sección 6.

La presilla del pecho está al nivel de las axilas (D) Revise la sección 6

No se pueden apretar las correas del arnés en el hombro (E)

Revise la sección 6.

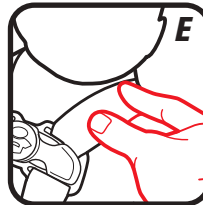
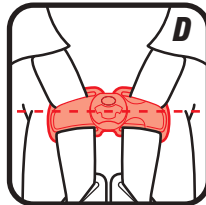
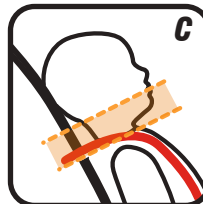
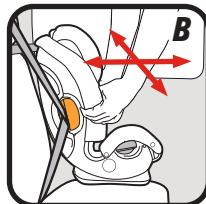
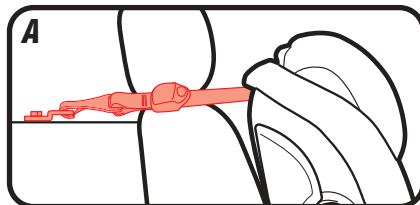

1 Importante



1 Importante

Instalación del asiento elevado

Nunca use solamente el cinturón para el regazo

Revise la sección 7



Cinturón para el regazo detrás del apoyabrazos y que cruza bajo en las caderas y los muslos

Revise la sección 7

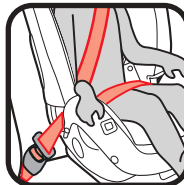

El cinturón para el hombro cruza el hombro, entre el cuello y el borde del hombro

Revise la sección 7



1-B ¡Bienvenido a la familia Graco!

La seguridad de su niño depende de usted. Ningún asiento de automóvil garantiza la protección contra lesiones en toda situación, pero su utilización correcta ayuda a reducir el riesgo de lesiones graves o la muerte.

A pesar de que el uso de este sistema de seguridad para niños parezca fácil de descifrar por usted mismo, debe seguir las instrucciones detalladas en este manual de instrucciones para asegurarse de que los pasos a continuación se cumplen correctamente.



1 Importante



1 Importante

1-C Modo de uso correcto

5 libras (2.2 kg)	26.5 libras (12 kg)	40 libras (18.1 kg)	65 libras (30 kg)	100 libras (45 kg)
-------------------	---------------------	---------------------	-------------------	--------------------

Orientado hacia atrás con el arnés de

5 puntos: Deben medir a 49" (125 cm) o menos: Los niños de 5 a 26.5 libras (2.2 a 12 kg) y menos de 1 año de edad **DEBEN** estar orientados hacia atrás. Los niños de 26.5 a 40 libras (12 a 18 kg) **DEBEN** estar orientados hacia atrás.*

Orientado hacia adelante con el arnés de

5 puntos: Deben medir a 49" (125 cm) o menos: Los niños de 26.5 a 40 libras (12 a 18 kg) que pueden sentarse sin ayuda **PUEDEN** estar orientados hacia adelante. Los niños de 40 a 65 libras (18 a 30 kg) **DEBEN** estar orientados hacia adelante.*

El modo asiento elevado con el cinturón de seguridad del vehículo para el hombro y el regazo: Deben medir 43 a 57" (110.1 a 145 cm) y tener 4 años o más de edad: Los niños de 40 a 65 libras (18.1 a 30 kg) **PUEDEN** usar el modo asiento elevado con respaldo alto. Los niños de más de 65 libras (30 kg) **DEBEN** usar el modo asiento elevado.*

*Consulte las leyes locales y estatales y las recomendaciones de la AAP/NHTSA. Vea la página 24.

1-D Antes de empezar

Registre este sistema de seguridad para niños

Por favor, llene la tarjeta de registro con franqueo prepagado sujeta al arnés y envíela hoy mismo por correo o regístrese en línea en www.gracobaby.com/carseatregistration.

Los sistemas de seguridad para niños pueden ser retirados del mercado por razones de seguridad. Debe registrar este sistema de seguridad para que lo podamos contactar en dicho caso. Envíe su nombre, dirección y el número del modelo del sistema y la fecha de fabricación a:

Graco Children's Products, Inc.
Attn: Customer Service
P.O. Box 169, Elverson, PA 19520-9901

o llame al 1-800-345-4109

o regístrelo en línea en www.gracobaby.com/carseatregistration

Para obtener información sobre las retiradas del mercado, llame a la Línea directa de seguridad del vehículo del Gobierno de EE. UU. al 1-888-327-4236 (TTY: 1-800-424-9153) o visite <http://www.NHTSA.gov>.



1 Importante



1 Importante

Como referencia futura o si cambia de dirección, registre el nombre del modelo, el número del modelo, la fecha de fabricación y de compra de este asiento de automóvil en el lugar que sigue. Puede encontrar esta información en la tarjeta de registro si todavía la tiene o en la etiqueta con la fecha que está en el respaldo del asiento de automóvil.

Nombre del modelo _____

Número del modelo _____

Fecha de fabricación _____

Fecha de compra _____

Si necesita ayuda

En los EE. UU., por favor comuníquese con nuestro Departamento de Servicio al Cliente con cualquier pregunta que tenga sobre piezas, uso o mantenimiento. Cuando se comunique con nosotros, por favor tenga listo el número del modelo y la fecha de fabricación para que lo podamos ayudar más eficientemente. Estos números pueden encontrarse en una etiqueta ubicada en el respaldo de su asiento de automóvil.

Para recursos adicionales o para que un técnico en seguridad de pasajeros infantiles inspeccione su asiento, por favor visite los siguientes sitios web:

www.nhtsa.gov • www.seatcheck.org • www.safekids.org

Certificación

Este sistema de seguridad para niños cumple con o excede todos los requisitos requeridos por la norma Federal 213 de seguridad de automóviles para uso en automóviles.



Este sistema de seguridad para niños está certificado para su uso en aeronaves solamente cuando se usa con el sistema de arnés interno. Úselo solamente en asientos de aeronave orientados hacia adelante. Siga las instrucciones para la instalación en un vehículo. Para la instalación orientado hacia atrás, consulte las secciones 4-B y 10-D sobre la instalación con el cinturón para el regazo. Para la instalación orientado hacia adelante, consulte las secciones 5-B y 10-D sobre la instalación con el cinturón para el regazo, pero no use el sistema de fijación.



Este sistema de seguridad para niños **NO** está certificado para su uso en aeronaves cuando se usa como asiento elevado porque las aeronaves no tienen cinturones para los hombros.

Consulte a la aerolínea sobre sus políticas específicas.

Vida útil del asiento de automóvil

DEJE de usar este asiento de automóvil y deséchelo 10 años después de la fecha de fabricación. Busque la etiqueta en el respaldo del asiento de automóvil.

Graco Children's Products Inc. aconseja no prestar ni transferir un asiento de automóvil a menos que usted conozca la historia completa del producto. Tampoco aconsejamos la compra de un asiento de automóvil de segunda mano.



1 Importante



1 Importante

Protección del asiento del vehículo

Proteja el asiento del vehículo. Use una alfombrilla para asientos de automóvil, una toalla o una manta fina debajo y detrás del asiento de automóvil.

Uso durante clima cálido

Las piezas del asiento de automóvil se pueden calentar mucho cuando están bajo el sol o cuando hace calor. **Para evitar quemaduras, compruebe siempre la temperatura del asiento antes de sentar al niño en él.**

1-E Advertencias de seguridad

Ningún asiento de automóvil garantiza la protección contra lesiones en toda situación, pero su utilización correcta ayuda a reducir el riesgo de lesiones graves o la muerte. **LEA ESTE MANUAL CON ATENCIÓN.**

! ¡ADVERTENCIA!

No cumplir estas instrucciones y las de las etiquetas del sistema de seguridad para niños podría causar el choque del niño contra el interior del vehículo durante una parada repentina o un accidente.



! NUNCA PONGA ESTE SISTEMA DE SEGURIDAD PARA NIÑOS ORIENTADO HACIA ATRÁS EN UN LUGAR DEL ASIENTO DEL VEHÍCULO EQUIPADO CON UNA BOLSA DE AIRE DELANTERA ACTIVA.

Si la bolsa de aire se infla, puede golpear al niño y al asiento de automóvil con mucha fuerza y causar lesiones graves o la muerte de su niño.



1 Importante



1 Importante

- ! Revise el manual del propietario de su vehículo para obtener más información sobre las bolsas de aire y el uso de un asiento de automóvil.
- ! Si su vehículo no tiene un asiento trasero, revise el manual del propietario de su vehículo.
- ! Los niños están más seguros cuando viajan orientados hacia atrás y deben viajar orientados hacia atrás el mayor tiempo posible, hasta que alcancen la clasificación máxima de altura o peso de su asiento de automóvil para viajar orientados hacia atrás. Luego, los niños deben viajar orientados hacia adelante, usando el sistema de arnés incorporado el mayor tiempo posible hasta que alcancen la altura o peso máximos de su asiento de automóvil para viajar orientados hacia adelante. Llegado ese momento, los niños deben viajar en un asiento elevado con el cinturón de posicionamiento. El asiento elevado ya no es necesario cuando el cinturón de seguridad del vehículo se ajusta adecuadamente, normalmente cuando alcanzan 4 pies 9 pulgadas (145 cm) de altura y tienen entre 8 y 12 años. Asegúrese de comprobar las leyes locales y estatales, y también las recomendaciones de la Academia Norteamericana de Pediatría (AAP por sus siglas en inglés) y la Administración Nacional de Seguridad del Tráfico en Carreteras (NHTSA por sus siglas en inglés) para el uso de asientos de automóvil.*
- ! Elija el modo de uso correcto para el asiento de automóvil de acuerdo con el tamaño de su niño. Los bebés que pesan menos de 26.5 libras (12 kg) DEBEN usar este asiento de automóvil orientado hacia atrás.
- ! Elija el lugar adecuado para el asiento de automóvil en su vehículo.
- ! Sujete el asiento de automóvil con el cinturón de seguridad del vehículo o el acoplamiento de anclaje inferior que se ha colocado correctamente según se muestra en este manual.
- ! El sistema de cinturones de seguridad del vehículo DEBE sujetar firmemente el asiento de automóvil.

*Graco respalda las directrices para asientos de automóvil de la Academia Norteamericana de Pediatría y la Administración Nacional de Seguridad del Tráfico en Carreteras. Visite www.gracobaby.com/en-US/safety para obtener información sobre las recomendaciones de uso de los asientos de automóvil.

No todos los cinturones de seguridad de todos los vehículos se pueden utilizar con un asiento de automóvil.

- ! Si el cinturón de seguridad del vehículo no sujeta firmemente el asiento de automóvil, lea la sección 10-D "Cinturones de seguridad del vehículo" y el manual del propietario de su vehículo.
- ! Sujete siempre el asiento de automóvil con el acoplamiento de anclaje inferior o el cinturón de seguridad del vehículo, incluso cuando esté desocupado. En un accidente, un asiento de automóvil suelto puede lastimar a los pasajeros.
- ! Se debe reemplazar el asiento de automóvil tras haber estado en un accidente. ¡NO lo use de nuevo! Un accidente podría causar daños ocultos y su reutilización podría causar lesiones graves o la muerte.
- ! NO use el asiento de automóvil si ha resultado dañado o si faltan piezas.
- ! NO use accesorios o repuestos que no sean los que son provistos por Graco, a excepción de una toalla o alfombrilla fina para proteger el asiento de su vehículo o toallas enrolladas o tubos de espuma para piscina que le ayuden a nivelar el asiento de automóvil. Su uso podría alterar el rendimiento del asiento de automóvil.
- ! NO retire el sistema LATCH del asiento de automóvil. Si usa el cinturón de seguridad del vehículo para sujetar el asiento de automóvil, debe almacenar los conectores de anclaje inferior.
- ! Nunca deje a un niño sin atender, incluso cuando duerme. El niño podría enredarse en las correas del arnés y estrangularse o asfixiarse.
- ! El asiento de automóvil orientado hacia atrás debe nivelarse correctamente:
 - Una posición demasiado reclinada podría causar lesiones o la eyección.
 - Una posición demasiado vertical podría causar dificultades respiratorias.
-  ! No conecte nunca dos conectores de anclaje inferior a un punto de anclaje inferior del vehículo a menos que el fabricante del vehículo lo especifique.
- ! No use el cinturón de seguridad del vehículo y el acoplamiento de anclaje inferior al mismo tiempo cuando usa el asiento de automóvil con el arnés de 5 puntos.



1 Importante



2 Características

2-A Características

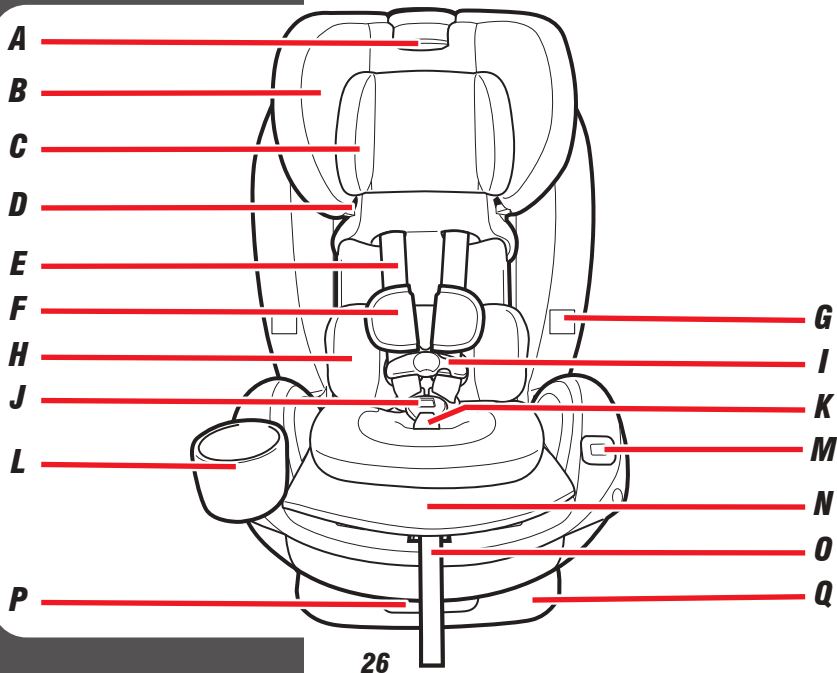

- A** Palanca de ajuste de la altura del apoyacabeza/arnés
- B** Apoyacabeza
- C** Soporte de la cabeza para bebés
- D** Guía del cinturón del hombro modo asiento elevado
- E** Correas del arnés
- F** Fundas del arnés
- G** Almacenamiento para la lengüeta de la hebilla
(Arnés sin complicaciones)
- H** Soporte para el cuerpo para bebés
- I** Presilla del pecho
- J** Hebilla
- K** Correa de la hebilla
- L** Portavasos
- M** Puntos de enganche de los portavasos
- N** Palanca de ajuste del arnés
(bajo la almohadilla del asiento)
- O** Correa de ajuste del arnés
- P** Manija de reclinación
- Q** Base del asiento
- R** Almacenamiento del arnés
- S** Traba del cinturón
(bajo la almohadilla del asiento)
- T** Almacenamiento de la hebilla
- U** Almacenamiento del acoplamiento de anclaje inferior
(bajo la almohadilla del asiento)
- V** Ajustador de anclaje inferior
- W** Correa de anclaje inferior

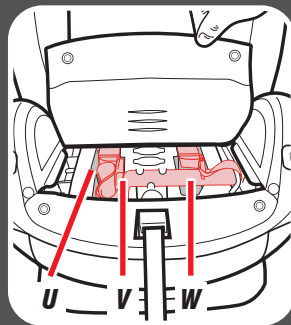
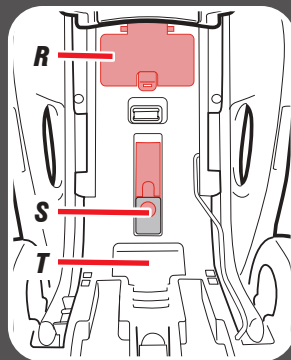

2 Características



2 Características

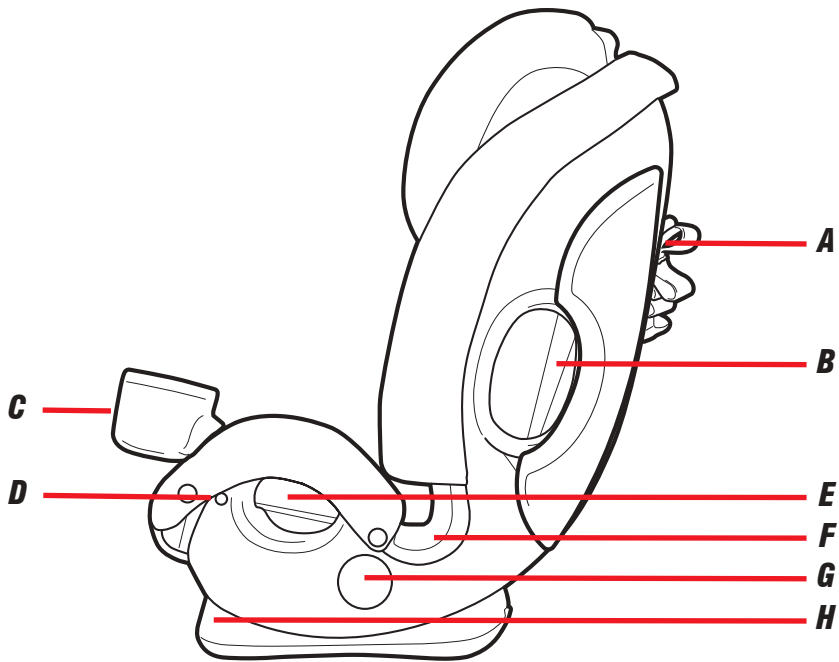

- A Correa del sistema de fijación**
- B Vía del cinturón orientada hacia adelante**
- C Portavasos**
- D Botón de liberación del portavasos**
- E Vía del cinturón orientada hacia atrás**
- F Vía del cinturón para el regazo del asiento elevado**
- G Indicador del nivel**
- H Indicador de la posición de inclinación**



2 Características



2 Características

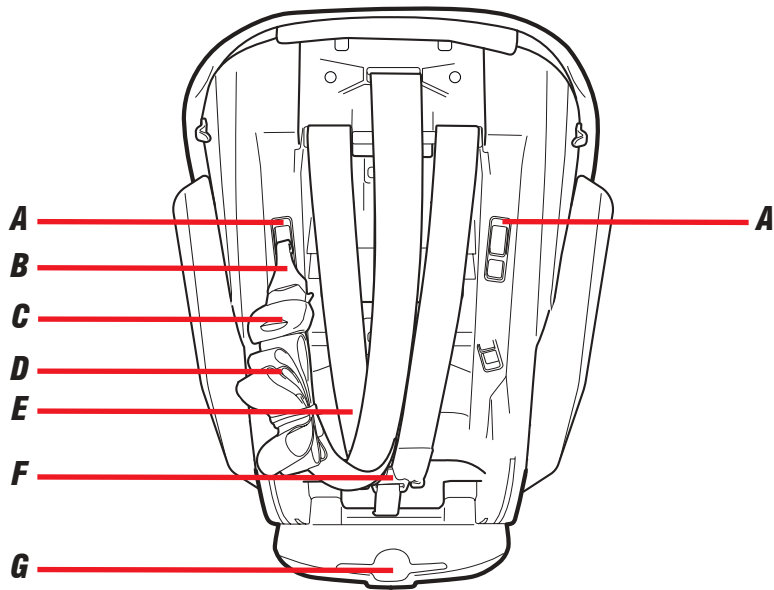

- A Almacenamiento del sistema de fijación**
- B Enganche del sistema de fijación**
- C Extensor de la correa del sistema de fijación**
- D Correa del sistema de fijación**
- E Correas del arnés**
- F Placa de unión**
- G Almacenamiento del manual de instrucciones**



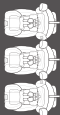

3 Consejos y trucos para instalar tres asientos de automóvil juntos

3-A Instrucciones

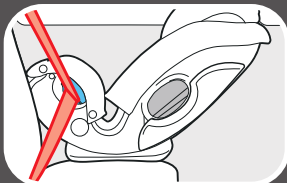

*Cinturón de seguridad
del vehículo*

- Para conseguir el mejor ajuste de 3 asientos de automóvil alineados, instáelos con el cinturón de seguridad del vehículo en lugar de con el acoplamiento de anclaje inferior.
 - El acoplamiento de anclaje inferior fija el asiento de automóvil a un lugar designado y hace difícil ajustarlo cuando se instalan tres asientos de automóvil alineados.
 - Muchos vehículos no tienen anclajes inferiores para las tres posiciones de colocación de asientos de automóvil.

- Sitúe y abroche los cinturones de seguridad del vehículo para los tres asientos de automóvil para determinar el mejor ajuste antes de instalar cada asiento de automóvil.
 - Si tiene dificultades para acceder a las hebillas, mueva el asiento de automóvil de la posición designada y pase el cinturón de seguridad del vehículo por la vía apropiada del cinturón y abróchelo. Una vez abrochado el cinturón, sitúe el asiento de automóvil en la posición adecuada.
- Instale el asiento de automóvil del centro primero. Esto garantizará la mayor estabilidad posible para todos los asientos.
- Coloque el asiento de automóvil orientado hacia atrás en el centro para conseguir el mejor ajuste en su vehículo.
- Si los portavasos interfieren con la instalación de los asientos uno junto a otro, retire un portavasos de uno de los asientos para conseguir un mejor ajuste.

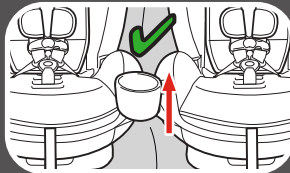
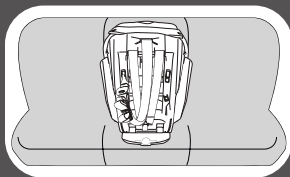
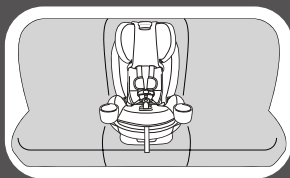
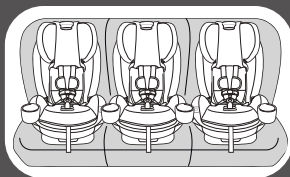

3-A

**Guía de
introducción**

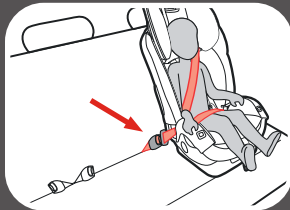
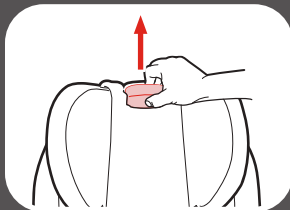
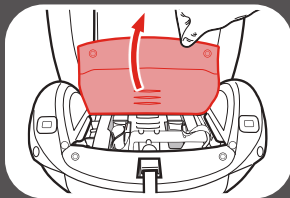

3-B Consejos para cada modo de uso

Orientado hacia atrás

- Para acceder fácilmente a la vía del cinturón, levante la almohadilla del asiento.

Orientado hacia adelante

- Para acceder fácilmente a la vía del cinturón, mueva el apoyacabeza a la posición superior.

Asiento elevado con respaldo alto

- Use las ubicaciones del asiento que tengan hebillas para el cinturón de seguridad que sean fáciles de acceder.

3-C Lista de comprobación para instalar tres asientos de automóvil alineados

- Los asientos de automóvil pueden tocarse, pero no deberían superponerse unos sobre otros. Cuando los instale, asegúrese de que la base y el asiento se encuentren firmes sobre el asiento del automóvil.
- El asiento de automóvil no debe moverse más de 1" (2.5 cm) en la vía del cinturón, y cada asiento debe asegurarse de forma independiente.
- Si usa un asiento de automóvil para bebés (A) junto al SlimFit3™ LX, asegúrese de que el transportador para bebés esté sujeto a la base en las cuatro ubicaciones de anclaje cada vez que instale el transportador en la base. Para comprobarlo, escuche el "clic" y levante el transportador para verificar que ambos costados de la base están sujetos y no simplemente enganchados en el asiento de al lado.

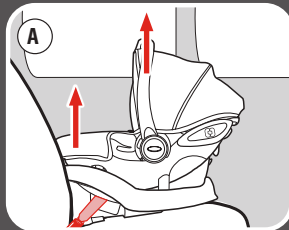

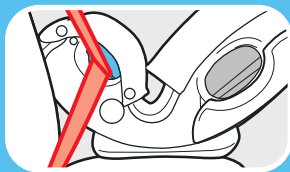

3-C
Lista de comprobación
para instalar tres asientos
de automóvil alineados

4-A Orientado hacia atrás

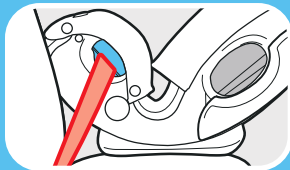

Cinturón de seguridad del vehículo para el regazo y los hombros



Cinturón de seguridad del vehículo para el regazo

Visite www.gracobaby.com y la página del producto de asiento de automóvil SlimFit3™ LX de Graco® para ver los videos sobre la instalación.

4-A Uso orientado hacia atrás

Orientado hacia atrás:
Niños de 5 a 40 libras (2.2 a 18 kg) y parte de arriba de la cabeza está por lo menos 1" (2.5 cm) por debajo de la manija de ajuste del apoyacabeza



- Los bebés que pesan menos de 26.5 libras (12 kg) **DEBEN** estar orientados hacia atrás.
- Ponga el asiento de automóvil orientado hacia atrás en el asiento trasero del vehículo.
- Asegúrese de que la correa de anclaje inferior o el cinturón de seguridad del vehículo pase por la vía del cinturón orientada hacia atrás marcada con una etiqueta azul.
- Instale este asiento de automóvil de forma bien ajustada en su vehículo. El asiento de automóvil **no deber moverse** en la vía del cinturón más de 1" (2.5 cm) de un lado a otro y de adelante hacia atrás.
- Verifique el nivel de inclinación asegurándose que la bola del indicador esté en la zona azul. El vehículo **DEBE** estar en suelo plano.

- Las correas del arnés deben estar **al nivel o justo por debajo** de la parte de arriba de los hombros del niño y la presilla del pecho **al nivel de las axilas**.
- Vuelva a verificar el indicador del nivel con el niño en el asiento.
- Los niños están más seguros cuando viajan orientados hacia atrás y deberían viajar orientados hacia atrás el mayor tiempo posible, hasta que alcancen la clasificación máxima de altura o peso de su asiento de automóvil para viajar orientados hacia atrás. Luego, los niños deben viajar orientados hacia adelante, usando el sistema de arnés incorporado el mayor tiempo posible hasta que alcancen la altura o peso máximos de su asiento de automóvil para viajar orientados hacia adelante. Asegúrese de comprobar las leyes locales y estatales, y también las recomendaciones de la Academia Norteamericana de Pediatría y la Administración Nacional de Seguridad del Tráfico en Carreteras para el uso de asientos de automóvil.

⚠ ¡ADVERTENCIA!



NUNCA ponga este sistema de seguridad para niños orientado hacia atrás en un lugar del asiento del vehículo equipado con una bolsa de aire delantera activa.

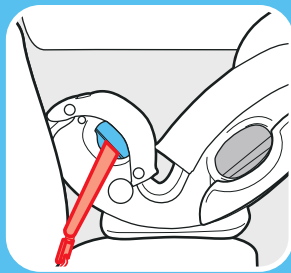

Acoplamiento de anclaje inferior



4-A
Orientado hacia atrás

4-B Instalación orientado hacia atrás con el cinturón de seguridad del vehículo

Consulte la sección 10-D para información adicional de instalación con el cinturón de seguridad del vehículo.

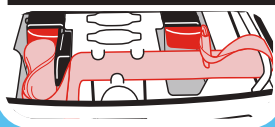
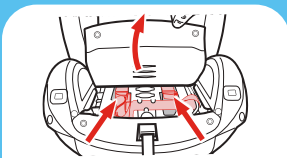

Visite www.gracobaby.com y la página del producto de asiento de automóvil SlimFit3™ LX de Graco® para ver los videos sobre la instalación.

1. Almacene la correa del sistema de fijación y el acoplamiento de anclaje inferior en las ubicaciones de almacenamiento

Sujete el enganche del sistema de fijación a la barra de plástico en uno de los costados del asiento de automóvil. Levante la almohadilla del asiento y almacene la correa de anclaje inferior y los conectores en la ubicación de almacenamiento como se muestra.

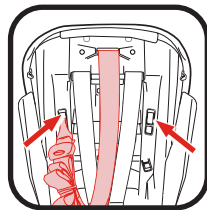

2. Recline el asiento de automóvil

Tire hacia afuera de la manija en la parte frontal del asiento de automóvil y ajústela en una de las dos posiciones orientadas hacia atrás.



3. Ponga el asiento de automóvil orientado hacia atrás en el asiento trasero del vehículo

Colóquelo orientado hacia atrás en el asiento del vehículo. La base debe estar lo más plana posible sobre el asiento del vehículo.

4. Asegúrese que la base esté un 80 % como mínimo, sobre el asiento del vehículo.



5. Verifique el indicador del nivel

El vehículo **DEBE** estar en suelo plano. **La bola del indicador del nivel debe estar totalmente en la zona azul.** Vuelva a ajustar la inclinación si es necesario.

Si es necesario, se pueden poner toallas enrolladas debajo del asiento de automóvil, en el lugar donde se unen el asiento y el respaldo del vehículo, hasta que la bola esté completamente dentro de la zona azul.

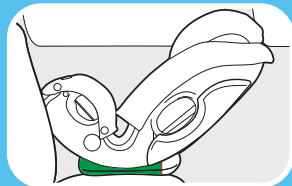
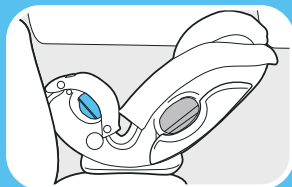

4-B Orientado hacia atrás con el cinturón de seguridad

Revise el manual del propietario de su vehículo sobre el uso del cinturón de seguridad del vehículo

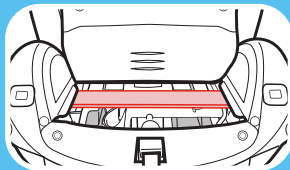
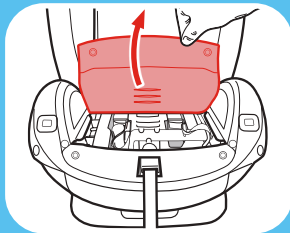
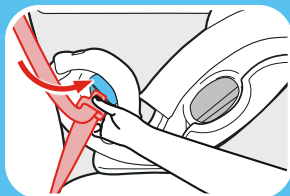

6. Pase el cinturón de seguridad del vehículo

Pase el cinturón de seguridad del vehículo por la vía del cinturón orientada hacia atrás (marcada con una etiqueta azul) y sáquelo del otro lado. Abroche la hebilla. El cinturón de seguridad debe estar lo más plano posible y sin doblarse.

Nota: Podría ser más fácil pasar el cinturón de seguridad del vehículo levantando la almohadilla del asiento para ver la vía del cinturón.

Asegúrese de que el cinturón de seguridad del vehículo esté delante de la correa con hebilla cuando la hebilla está en la posición más interna o en la posición intermedia **(A)** y detrás cuando está en la posición más externa **(B)**, y que esté plano y sin doblarse.

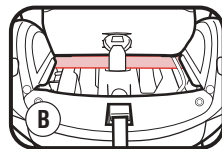
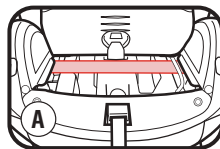

7. Sujete los cinturones de seguridad del vehículo

En la mayoría de los vehículos de hoy, tire lentamente el cinturón de seguridad para los hombros del vehículo completamente hacia afuera y luego deje que entre. Escuchará un sonido de clic. Tire lentamente hacia afuera del cinturón y debería estar sujetado. En caso contrario, revise el manual del propietario de su vehículo y la sección 10-D.

8. Tensione el cinturón de seguridad del vehículo

Oprima con firmeza en el centro del asiento de automóvil. Tire del cinturón para los hombros para tensionarlo mientras pone el sobrante en el retractor.

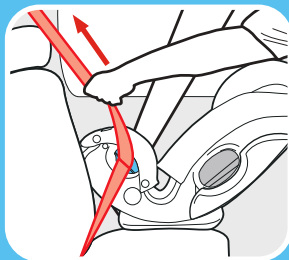
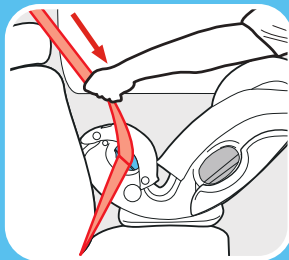

4-B Orientado hacia atrás
con el cinturón de seguridad

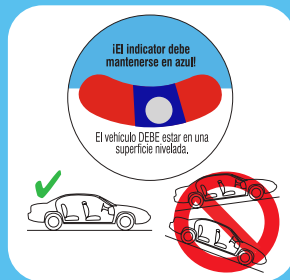
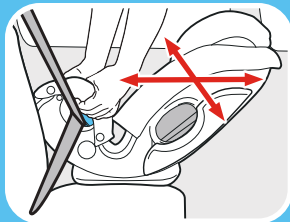

9. Pruebe la tensión

Agarre los costados del asiento donde se encuentra el cinturón de seguridad del vehículo y deslice el asiento de automóvil de un lado a otro y de atrás hacia adelante.

Si el asiento se mueve menos de 1" (2.5 cm), está suficientemente apretado.

10. Verifique el indicador del nivel

El vehículo DEBE estar en suelo plano. La bola del indicador debe estar totalmente en la zona azul. Vuelva a ajustar la reclinación si es necesario.

Si es necesario, se pueden poner toallas enrolladas debajo del asiento de automóvil, en el lugar donde se unen el asiento y el respaldo del vehículo, hasta que la bola esté completamente dentro de la zona azul.

Consulte la sección 6-A para asegurar al niño.

Vuelva a verificar el indicador del nivel con el niño en el asiento.

¿Está todo correcto?

El asiento de automóvil no se mueve más de 1" (2.5 cm) en la vía del cinturón

La bola del indicador de nivel está en la zona azul y el vehículo en suelo plano



Las correas del arnés están al nivel de o justo por debajo de los hombros del niño.

Revise la sección 6

La presilla del pecho está al nivel de las axilas

Revise la sección 6

No se puede apretar las correas del arnés en el hombro

Revise la sección 6

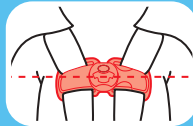
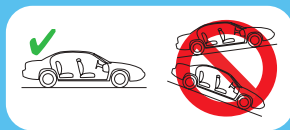
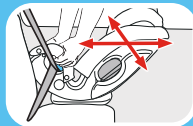

4-B Orientado hacia atrás
con el cinturón de seguridad

4-C Instalación orientado hacia atrás con el acoplamiento de anclaje inferior

Revise el manual del propietario de su vehículo para obtener el lugar y uso exacto del anclaje inferior.

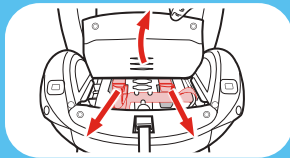
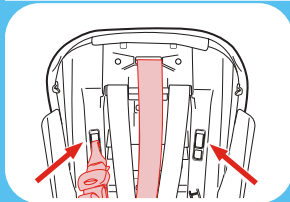

Visite www.gracobaby.com y la página del producto de asiento de automóvil SlimFit3™ LX de Graco® para ver los videos sobre la instalación.

1. Almacene la correa del sistema de fijación

Sujete el enganche del sistema de fijación a la barra de plástico en uno de los costados del asiento de automóvil.

2. Retire el acoplamiento de anclaje inferior de la ubicación de almacenamiento

En primer lugar, levante la almohadilla del asiento para destapar los conectores de anclaje inferior. Luego, empuje hacia abajo la lengüeta en el asiento en la parte frontal del conector de anclaje inferior (A). Mientras presiona la lengüeta hacia abajo, tire de la correa de anclaje inferior para liberar la lengüeta, y luego siga tirando de la correa de anclaje inferior para sacar el conector de anclaje inferior del almacenamiento (B). Repita del otro lado.

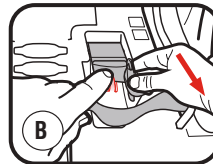
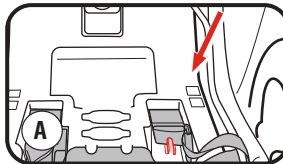

Consejo: Para ayudar a sacar el conector de anclaje inferior, presione el conector de anclaje inferior hacia abajo mientras tira de la correa de anclaje inferior.

3. Empuje los conectores de anclaje inferior a través de las aberturas de la vía del cinturón orientadas hacia atrás a cada lado del asiento de automóvil

Asegúrese de que la correa de anclaje inferior esté delante de la correa con hebilla cuando la hebilla está en la posición más interna o en la posición intermedia (A) y detrás cuando está en la posición más externa (B), y que esté plano y sin doblarse.

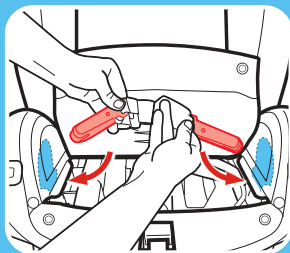
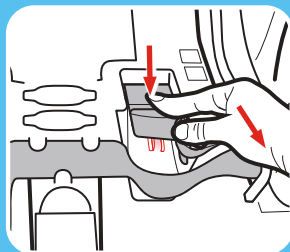
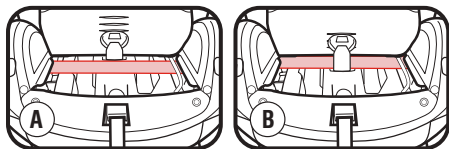

4-C
Orientado hacia atrás
con el acoplamiento de
anclaje inferior

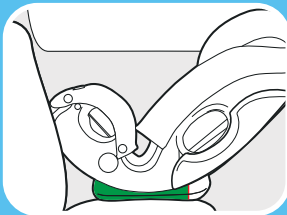
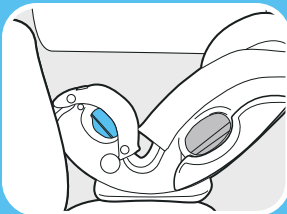
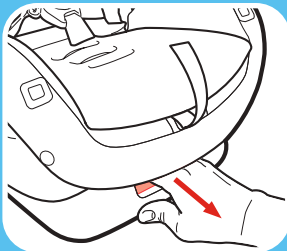

4. Recline el asiento de automóvil

Tire hacia afuera de la manija de reclinación en la parte frontal del asiento de automóvil y ajústela en una de las dos posiciones orientadas hacia atrás.



5. Ponga el asiento de automóvil orientado hacia atrás en el asiento trasero del vehículo

Ponga el asiento de automóvil orientado hacia atrás en el asiento del vehículo y céntralo entre los anclajes inferiores. La base debe estar lo más plana posible sobre el asiento del vehículo.

6. Asegúrese de que la base esté un 80 % como mínimo, sobre el asiento del vehículo



7. Verifique el indicador del nivel

El vehículo **DEBE** estar en suelo plano. **La bola del indicador debe estar totalmente en la zona azul.** Vuelva a ajustar la inclinación si es necesario.

Si es necesario, se pueden poner toallas enrolladas debajo del asiento de automóvil, en el lugar donde se unen el asiento y el respaldo del vehículo, hasta que la bola esté completamente dentro de la zona azul.

8. Tensione las correas de anclaje inferior

Para facilitar la instalación, extienda la correa de anclaje inferior hasta alcanzar su máxima longitud al oprimir el botón gris y tirar de la correa.

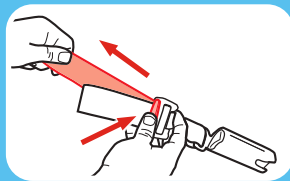
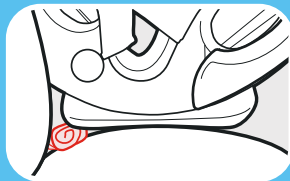
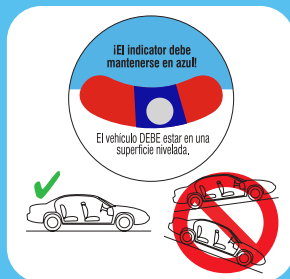

4-C

Orientado hacia atrás
con el acoplamiento de
anclaje inferior

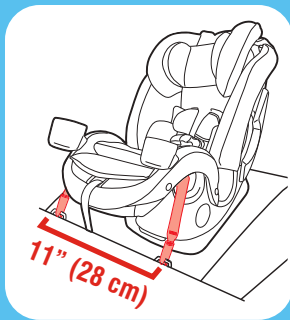

9. Conecte los conectores de anclaje inferior a los anclajes inferiores del vehículo

Asegúrese de que las flechas apunten hacia arriba.

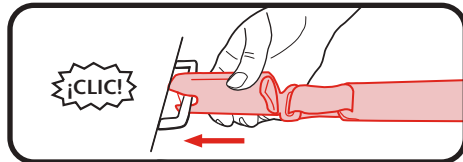
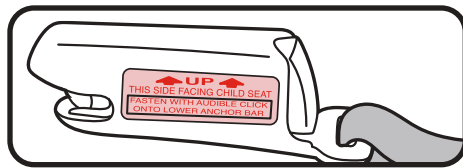

La correa de anclaje inferior no debe estar torcida. Si está torcida, no podrá tensionar la correa.

Los conectores de anclaje inferior solo pueden usarse si el espacio de anclaje inferior del vehículo está a 11 pulgadas (28 cm) desde el centro de un anclaje inferior al centro del otro anclaje inferior.

10. **Tensione la correa de anclaje inferior**

Oprima con firmeza en el centro del asiento de automóvil mientras tensiona la correa de anclaje inferior.

Es posible que tenga que apretar la correa de anclaje inferior a través de la vía del cinturón orientada hacia atrás para obtener un ajuste adecuado.



11. **Pruebe la tensión**

Agarre los costados del asiento donde se encuentra la correa de anclaje inferior y deslice el asiento de automóvil de un lado a otro y de atrás hacia adelante.

Si el asiento se mueve menos de 1" (2.5 cm), está suficientemente apretado.

12. **Verifique el indicador del nivel**

El vehículo **DEBE** estar en suelo plano. La bola del indicador debe estar totalmente en la zona azul. Vuelva a ajustar la inclinación si es necesario.

Si es necesario, se pueden poner toallas enrolladas debajo del asiento de automóvil, en el lugar donde se unen el asiento y el respaldo del vehículo, hasta que la bola esté completamente dentro de la zona azul.

Consulte la sección 6-A para asegurar al niño.

Vuelva a verificar el indicador del nivel con el niño en el asiento.

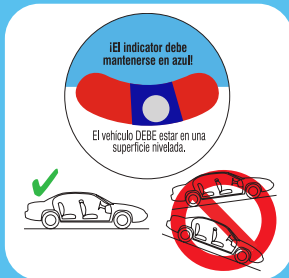
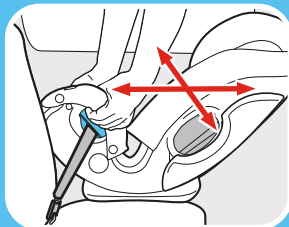
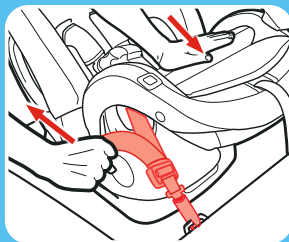

¿Está todo correcto?

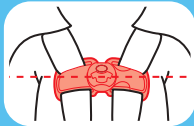
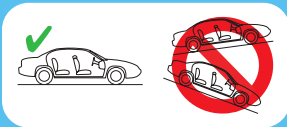
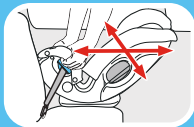

El asiento de automóvil no se mueve más de 1" (2.5 cm) en la vía del cinturón

La bola del indicador de nivel está en la zona azul y el vehículo en terreno nivelado



Las correas del arnés están al nivel de o justo por debajo de los hombros del niño.

Review section 6

La presilla del pecho está al nivel de las axilas

Revise la sección 6

No se puede apretar las correas del arnés en el hombro

Revise la sección 6



5-A Uso orientado hacia adelante

Orientado hacia adelante: De 26.5 a 65 libras (12 a 30 kg) y 49" (125 cm) o menos



- Ponga el asiento de automóvil orientado hacia adelante en el asiento trasero del vehículo.
- Asegúrese de que la correa del anclaje inferior o cinturón de seguridad del vehículo pase por la vía del cinturón orientada hacia adelante marcada con una etiqueta naranja.
- Instale este asiento de automóvil de forma bien ajustada en su vehículo. El asiento de automóvil **no deber moverse** en la vía del cinturón orientada hacia adelante más de 1" (2.5 cm) de un lado a otro, o de adelante hacia atrás.
- Las correas del arnés deben estar **al nivel de o justo por encima de** la parte de arriba de los hombros del niño y la presilla del pecho **al nivel de las axilas**.
- **NO UTILICE** la última ranura de la hebilla de la entpierna cuando se usa orientado hacia adelante.

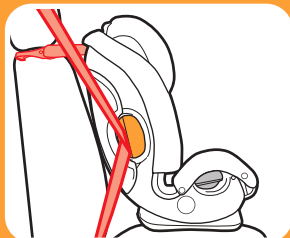

Cinturón de seguridad para el regazo y los hombros con sistema de fijación

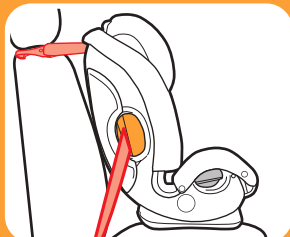

Cinturón de seguridad del vehículo para el regazo con sistema de fijación

5-A Orientado hacia adelante

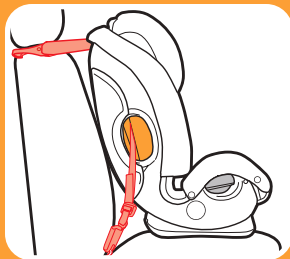

LATCH

No lo instale con este método si el niño pesa más de 45 libras (20 kg)

- Los niños están más seguros cuando viajan orientados hacia atrás y deben viajar orientados hacia atrás el mayor tiempo posible, hasta que alcancen la clasificación máxima de altura o peso de su asiento de automóvil para viajar orientados hacia atrás. Luego, los niños deben viajar orientados hacia adelante, usando el sistema de arnés incorporado el mayor tiempo posible hasta que alcancen la altura o peso máximos de su asiento de automóvil para viajar orientados hacia adelante. Llegado ese momento, los niños deben viajar en un asiento elevado con el cinturón de posicionamiento. Asegúrese de comprobar las leyes locales y estatales, y también las recomendaciones de la Academia Norteamericana de Pediatría y la Administración Nacional de Seguridad del Tráfico en Carreteras para el uso de asientos de automóvil.

5-B Instalación orientado hacia adelante con el cinturón de seguridad del vehículo

Consulte la sección 10-D para información adicional de instalación con el cinturón de seguridad del vehículo.

1. Almacene el acoplamiento de anclaje inferior en la ubicación de almacenamiento

Levante la almohadilla del asiento y almacene la correa de anclaje inferior y los conectores en la ubicación de almacenamiento como se muestra.

2. Desenganche el sistema de fijación de la zona de almacenamiento

Desenganche el sistema de fijación y póngalo sobre el asiento.

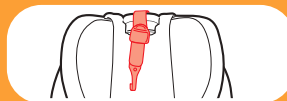
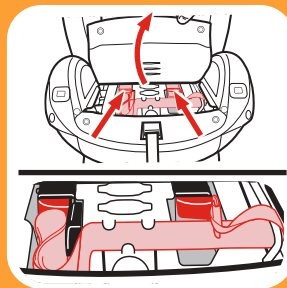
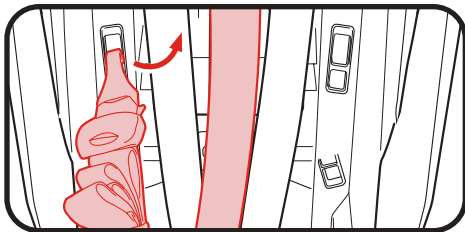

Visite www.gracobaby.com y la página del producto de asiento de automóvil SlimFit3™ LX de Graco® para ver los videos sobre la instalación.

5-B Orientado hacia adelante con el cinturón de seguridad

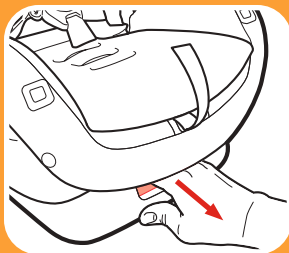

3. Ponga el asiento de automóvil orientado hacia adelante en el asiento trasero del vehículo

Colóquelo orientado hacia adelante en el asiento del vehículo. La base debe estar lo más plana posible sobre el asiento del vehículo.

4. Asegúrese que la base esté un 80 % como mínimo, sobre el asiento del vehículo



5. Recline el asiento de automóvil

Tire hacia afuera de la manija de reclinación en la parte frontal del asiento de automóvil y ajústela en una de las dos posiciones orientadas hacia adelante.



6. Suba el apoyacabeza a la posición más alta

Apriete la palanca de ajuste de la altura del apoyacabeza/arnés y levante el apoyacabeza a la posición más alta para exponer la vía del cinturón.

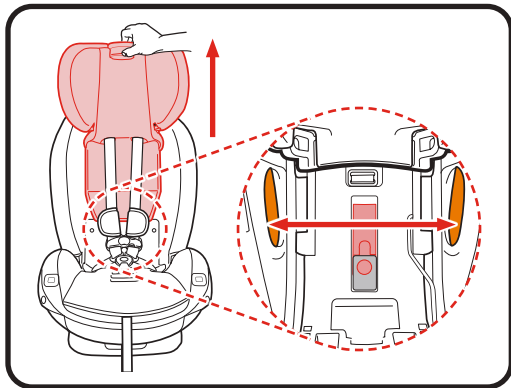

7. Exponga la traba del cinturón

- A. Afloje las correas del arnés.
- B. Desabroche la presilla del pecho.
- C. Desabroche la hebilla.

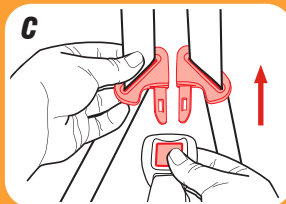
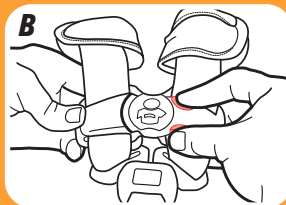
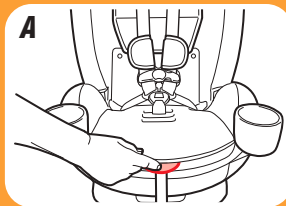

5-B
Orientado hacia adelante
con el cinturón de seguridad

5-B Orientado hacia adelante
con el cinturón de seguridad

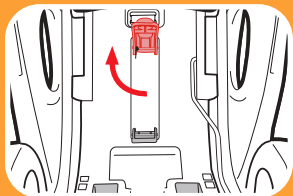
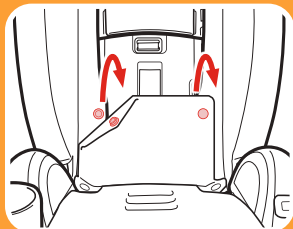
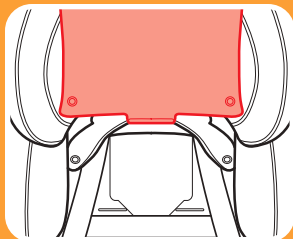

D. Levante la solapa de la almohadilla del apoyacabeza para que no estorbe.

E. Desenganche la almohadilla superior del asiento para exponer la traba del cinturón.

8. Abra la traba del cinturón

Mantenga la traba superior (roja) en posición, luego dele la vuelta a la lengüeta inferior (gris).

Libere la traba superior.

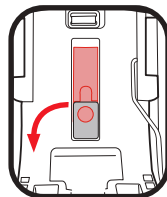



Revise el manual del propietario de su vehículo sobre el uso del cinturón de seguridad del vehículo

9. Pase el cinturón de seguridad del vehículo

Pase el cinturón de seguridad del vehículo por la vía del cinturón orientada hacia adelante (marcada con una etiqueta naranja), por la traba y sáquelo del otro lado. Abroche el cinturón de seguridad. El cinturón de seguridad debe estar lo más plano posible y sin doblarse.

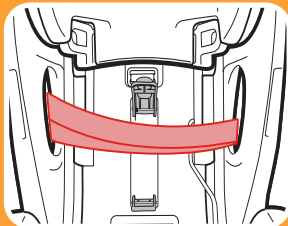
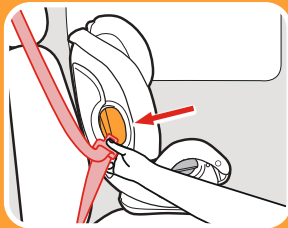

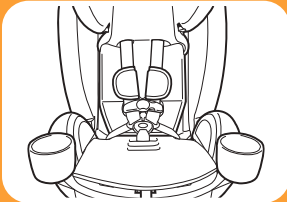
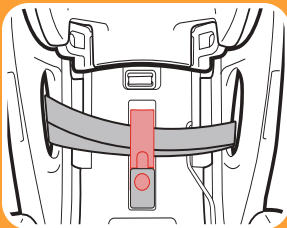

10. Tensione el cinturón de seguridad del vehículo

Oprima con firmeza en el centro del asiento de automóvil. Tire del cinturón del hombro para ajustarlo.

Cuando el cinturón esté apretado, cierre y bloquee la traba de la parte superior del cinturón de seguridad del vehículo.

Asegúrese de que el cinturón para el regazo y los hombros esté orientado bajo la traba.

Nota: Cuando usa la traba, no necesita cambiar el retractor. La traba sujeta el cinturón de seguridad.

11. Vuelva a colocar la almohadilla del asiento

Mueva el apoyacabeza a la posición correcta para el niño.

12. Sujete la correa del sistema de fijación

Extienda el sistema de fijación levantando la traba del sistema de fijación y sujételo.

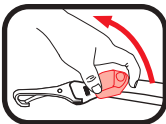

Consulte el manual del propietario del vehículo para determinar el lugar específico.

13. Tensione la correa de sistema de fijación

Empuje el asiento de automóvil hacia atrás mientras tensiona la correa del sistema de fijación para eliminar la flojedad.

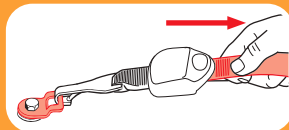
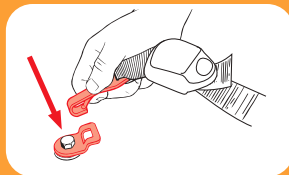

14. Pruebe la tensión

Agarre los costados del asiento donde se encuentra el cinturón de seguridad del vehículo y deslice el asiento de automóvil de un lado a otro y de atrás hacia adelante.

Si el asiento se mueve menos de 1" (2.5 cm), está suficientemente apretado.

Consulte la sección 6-A para asegurar al niño.

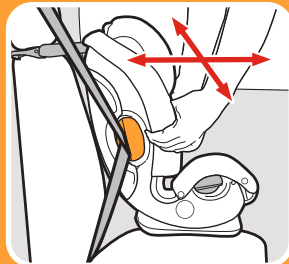

¿Está todo correcto?

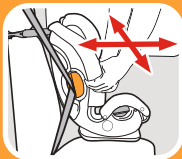

El asiento de automóvil no se mueve más de 1" (2.5 cm) en la vía del cinturón



Las correas del arnés deben estar al nivel de o justo por encima de los hombros del niño

Revise la sección 6



La presilla del pecho está al nivel de las axilas

Revise la sección 6



No se puede apretar las correas del arnés en el hombro

Revise la sección 6

5-C Instalación orientado hacia adelante con el sistema LATCH

Revise el manual del propietario de su vehículo para obtener el lugar y uso del LATCH. No lo instale con este método si el niño pesa más de 45 libras (20 kg).

1. Retire el acoplamiento de anclaje inferior de la ubicación de almacenamiento

En primer lugar, levante la almohadilla del asiento para destapar los conectores de anclaje inferior. Luego, empuje hacia abajo la lengüeta en el asiento en la parte frontal del conector de anclaje inferior (A). Mientras presiona la lengüeta hacia abajo, tire de la correa de anclaje inferior para liberar la lengüeta, y luego siga tirando de la correa de anclaje inferior para sacar el conector de anclaje inferior del almacenamiento (B). Repita del otro lado.

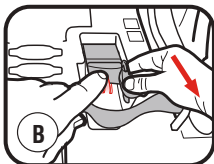
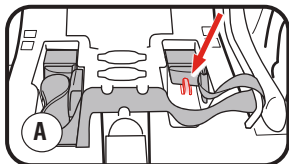

Consejo: Para ayudar a sacar el conector de anclaje inferior, presione el conector de anclaje inferior hacia abajo mientras tira de la correa de anclaje inferior.

Visite www.gracobaby.com y la página del producto de asiento de automóvil SlimFit3™ LX de Graco® para ver los videos sobre la instalación.

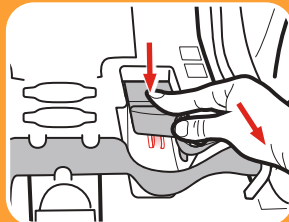
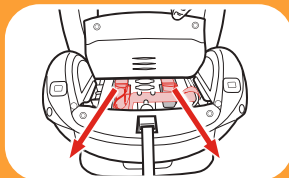

5-C Orientado hacia adelante con el sistema LATCH

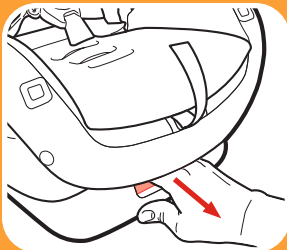
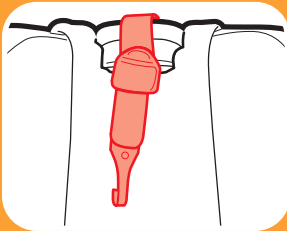
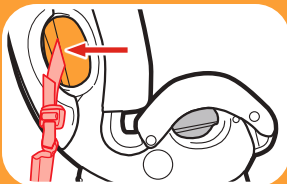

2. Asegúrese de que la correa de anclaje inferior esté en la vía del cinturón orientada hacia adelante marcada con una etiqueta de color naranja

Para mover la correa de anclaje inferior, revise la sección 8.

3. Desenganche la correa del sistema de fijación de la zona de almacenamiento

Desenganche el sistema de fijación y póngalo sobre el asiento.

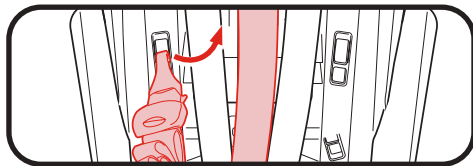

4. Recline el asiento de automóvil

Tire hacia afuera de la manija en la parte frontal del asiento de automóvil y ajústela en una de las dos posiciones orientadas hacia adelante.



5. Ponga el asiento de automóvil orientado hacia adelante en el asiento trasero del vehículo

Ponga el asiento de automóvil orientado hacia adelante en el asiento del vehículo y céntrelo entre los anclajes inferiores. La base debe estar lo más plana posible sobre el asiento del vehículo.

6. Asegúrese de que la base esté un 80 % como mínimo, sobre el asiento del vehículo



7. Tensione las correas de anclaje inferior

Para facilitar la instalación, extienda la correa de anclaje inferior hasta alcanzar su máxima longitud al oprimir el botón gris y tirar de la correa.

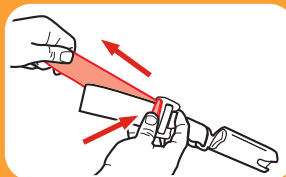

5-C Orientado hacia adelante
con el sistema LATCH

5-C Orientado hacia adelante con el sistema LATCH

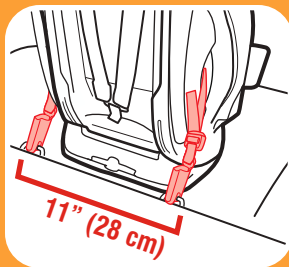

8. Conecte los conectores de anclaje inferior a los anclajes inferiores del vehículo

Asegúrese de que las flechas apunten hacia arriba.

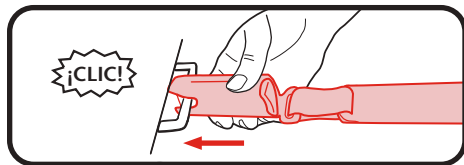
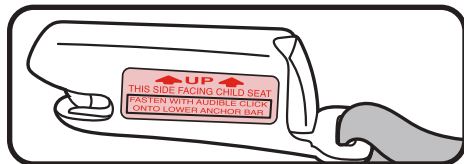

La correa de anclaje inferior no debe estar torcida. Si está torcida, no podrá tensionar la correa.

Los conectores de anclaje inferior solo pueden usarse si el espacio de anclaje inferior del vehículo está a 11 pulgadas (28 cm) desde el centro de un anclaje inferior al centro del otro anclaje inferior.

9. **Tensione la correa de anclaje inferior**

Oprima con firmeza en el centro del asiento de automóvil mientras tensiona la correa de anclaje inferior.

Es posible que tenga que apretar la correa de anclaje inferior a través de la vía del cinturón orientada hacia adelante para obtener un ajuste adecuado.

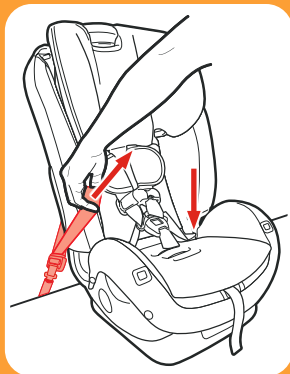
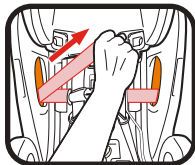

5-C Orientado hacia adelante
con el sistema LAT-CH

5-C Orientado hacia adelante con el sistema LATCH

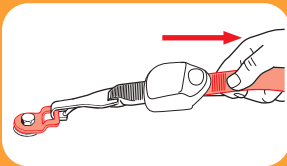
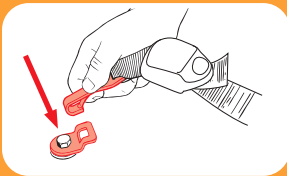
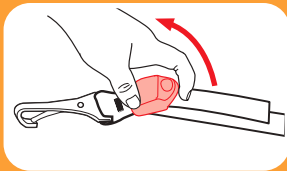

10. Sujete la correa del sistema de fijación

Extienda el sistema de fijación levantando la traba del sistema de fijación y sujételo.

Consulte el manual del propietario del vehículo para determinar el lugar específico.

11. Tensione la correa de sistema de fijación

Elimine cualquier flojedad.

12. Pruebe la tensión

Agarre los costados del asiento donde se encuentra la correa de anclaje inferior y deslice el asiento de automóvil de un lado a otro y de atrás hacia adelante.

Si el asiento se mueve menos de 1" (2.5 cm), está suficientemente apretado.

Consulte la sección 6-A para asegurar al niño.

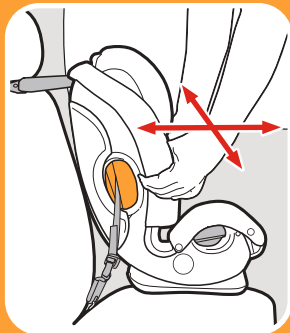

5-C Orientado hacia adelante
con el sistema LATCH



¿Está todo correcto?

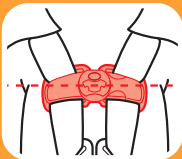

El asiento de automóvil no se mueve más de 1" (2.5 cm) en la vía del cinturón

Las correas del arnés deben estar al nivel de o justo por encima de los hombros del niño

Revise la sección 6

La presilla del pecho está al nivel de las axilas

Revise la sección 6

No se puede apretar las correas del arnés en el hombro

Revise la sección 6



6 Asegurar al niño con el arnés de 5 puntos

6-A Cómo asegurar al niño con el arnés de 5 puntos

⚠ ¡ADVERTENCIA!

¡ADVERTENCIA! Cuando el clima sea frío, no le ponga al niño trajes para nieve o prendas abultadas cuando lo coloque en el asiento de automóvil. La ropa abultada puede impedir que las correas del arnés se ajusten correctamente. Para mantener cálido al niño, sujételo al asiento de automóvil y ponga una frazada alrededor de él o póngale el abrigo al revés después de sujetarlo.



1. Afloje las correas del arnés

(A) Empuje hacia abajo la palanca de ajuste del arnés mientras tira hacia afuera de las correas del arnés en la presilla del pecho.

(B) Desabroche la presilla del pecho y la hebilla.

(C) Ponga las correas del arnés en los costados.

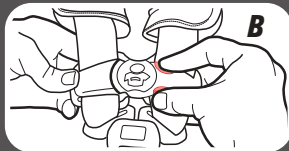
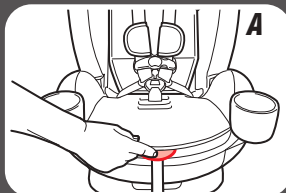
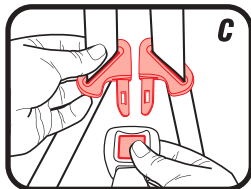



6 Asegurar al niño con el arnés de 5 puntos

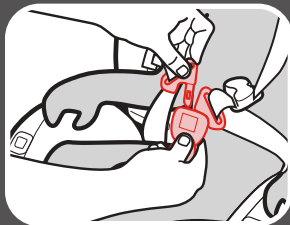

2. **Coloque al niño en el asiento**

Asegúrese de que la espalda del niño esté plana contra el respaldo del asiento de automóvil.

3. **Ponga las correas del arnés sobre los hombros del niño y trabe la hebilla**

Escuchará un “CLIC” cuando las lengüetas de la hebilla estén aseguradas en su lugar. Tire de cada lengüeta de la hebilla para asegurarse de que esté instalada con seguridad.

4. **Asegúrese de que las correas del arnés estén a la altura correcta**

Orientado hacia atrás: Las correas del arnés deben estar **al nivel de o justo por debajo de** los hombros del niño **o justo debajo** y la parte de arriba de la cabeza debe estar **por lo menos 1" (2.5 cm) por debajo** de la manija de ajuste del apoyacabeza/ arnés.

Orientado hacia adelante: Las correas del arnés deben estar **al nivel de o justo por encima de** los hombros del niño y la parte de arriba de las orejas del niño debe estar por debajo de la parte de arriba del apoyacabeza.

Retire los soportes para la cabeza y para el cuerpo.

5. **Cómo subir o bajar la palanca de ajuste del arnés/apoyacabeza**

Apriete la palanca de ajuste y levante o baje el apoyacabeza para lograr la altura apropiada del arnés.

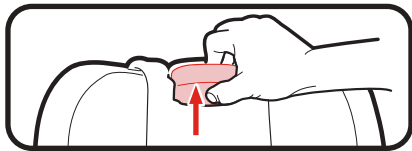

Orientado hacia atrás



Orientado hacia adelante

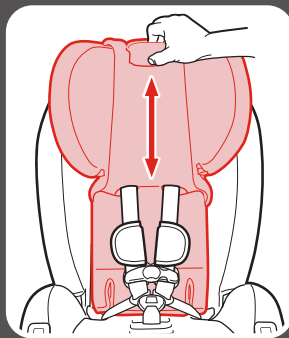

6 Asegurar al niño
con el arnés de 5 puntos



6 Asegurar al niño con el arnés de 5 puntos

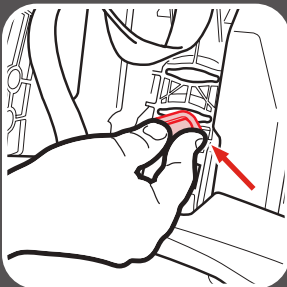
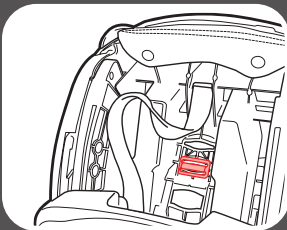
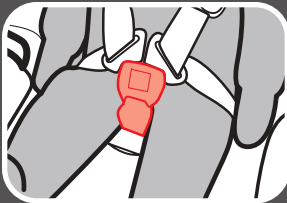

6. **Revise la posición de la hebilla**

La ranura correcta es la que está más cerca del niño sin estar debajo del niño. Cuando se usa orientado hacia adelante, **NO** utilice la última ranura.

7. **Para ajustar la correa de la hebilla**

(proceda al paso 11 si no es necesario)

Recline el asiento de automóvil y busque el retén de metal debajo del armazón del asiento de automóvil.

8. **Gire el retén de metal e insértelo hacia arriba a través del armazón y la almohadilla**

Desde la parte superior del asiento de automóvil, tire de la hebilla hacia afuera.

9. Inserte el retén de metal en la nueva ranura de la correa de la hebilla

Busque debajo del asiento de automóvil y pase el retén de metal.

10. Tire de la correa de la hebilla para asegurarse de que esté bien sujeta

Orientado hacia atrás: Asegúrese de que la correa de anclaje inferior esté delante de la correa con hebilla cuando la hebilla está en la posición más interna o en la posición intermedia **(A)** y detrás cuando está en la posición más externa **(B)**, y que esté plano y sin doblarse.

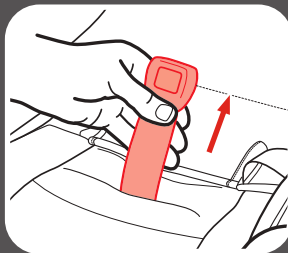
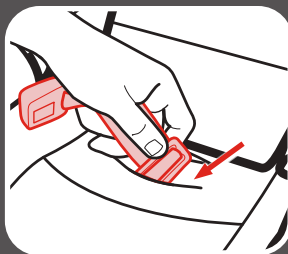
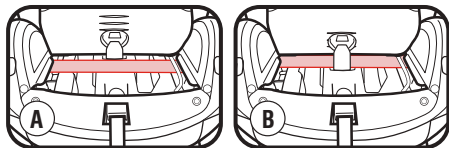

6 Asegurar al niño
con el arnés de 5 puntos

6 Asegurar al niño con el arnés de 5 puntos

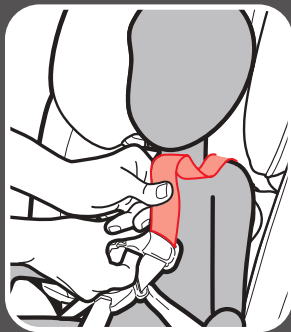
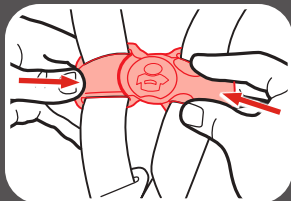

11. Trabe la presilla del pecho

Escuchará un “CLIC” cuando la presilla del pecho esté debidamente trabada.

12. Elimine cualquier flojedad alrededor de la cintura

Tire hacia arriba de la correa del arnés al empujar hacia abajo la presilla del pecho. Hágalo en ambos costados.

13. **Tensione el arnés tirando de la correa de ajuste del arnés**

Cuando no pueda pellizcar la cinta del arnés en el hombro del niño, el arnés está lo suficientemente apretado.

El arnés apretado no deja ninguna flojedad. Se mantiene en una línea casi recta sin doblarse. No se presiona sobre la piel del niño ni empuja su cuerpo en una posición que no sea natural.

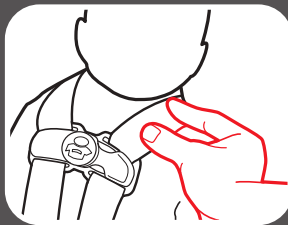
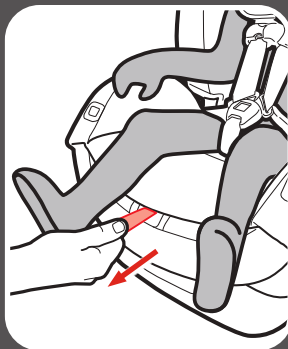

6 Asegurar al niño
con el arnés de 5 puntos



6 Asegurar al niño con el arnés de 5 puntos

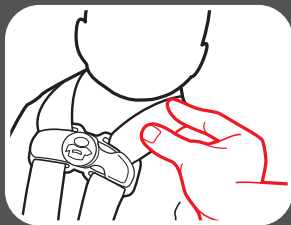
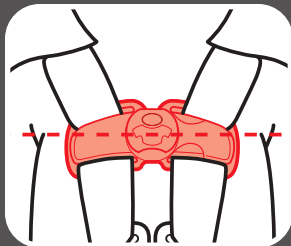

14. Eleve la presilla del pecho al nivel de las axilas del niño

15. Verifique de nuevo la tensión y ajústela más si es necesario

7-A Uso como asiento elevado

Asiento elevado con respaldo alto:
De 40 a 100 libras (18.1-45 kg)
De 43 a 57" (110.1-145 cm)
y al menos 4 años de edad



- Ponga el asiento de automóvil orientado hacia adelante en el asiento trasero del vehículo.
- Asegúrese de que el cinturón de seguridad del vehículo para el regazo esté apretadamente ajustado y de que caiga bajo en la cadera del niño y de que pase por detrás del apoyabrazos en la vía del cinturón del asiento elevado marcado con una etiqueta de color verde.
- Los cinturones del vehículo **DEBEN** estar planos sobre el niño y **NO DEBEN** estar doblados.
- El cinturón de seguridad para los hombros del vehículo se ajusta apretadamente y deberá estar entre el cuello del niño y el borde del hombro.



Cinturón de seguridad del vehículo para el regazo y los hombros



7-A Asiento elevado

7-A Asiento elevado



Nunca use el cinturón de seguridad del vehículo solamente para el regazo por delante del niño

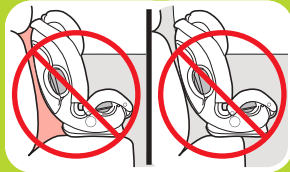

- **NUNCA** use el cinturón de seguridad del vehículo solamente para el regazo por delante del niño.
- **NO** ponga el cinturón de seguridad del vehículo para los hombros debajo del brazo o la espalda del niño.
- **NO** deje que el niño se encorve o se escurra hacia abajo por el asiento elevado.
- **NO** ponga el cinturón de seguridad del vehículo sobre la parte de arriba de los apoyabrazos.
- El apoyacabeza del asiento del vehículo **NO DEBE** crear un espacio entre el asiento del vehículo y el asiento elevado.
- El frente del asiento elevado **NO DEBE** quedar suspendido en el frente del asiento del vehículo.
- Si el niño no puede mantener el cinturón de seguridad del vehículo debidamente colocado, **NO** use este asiento elevado. Use un asiento de automóvil diferente.
- Cuando viajen orientados hacia adelante, los niños deben usar el sistema de arnés incorporado durante el mayor tiempo posible hasta que alcancen la altura o peso máximos de su asiento de automóvil para viajar orientados hacia adelante. Llegado ese momento, los niños deben viajar en un asiento elevado con el cinturón de posicionamiento. El asiento elevado ya no será necesario cuando el cinturón de seguridad del vehículo se ajuste de manera adecuada, normalmente cuando alcanzan 4 pies 9 pulgadas (145 cm) de altura y tienen entre 8 y 12 años. Asegúrese de comprobar las leyes locales y estatales, y también las recomendaciones de la Academia Norteamericana de Pediatría y la Administración Nacional de Seguridad del Tráfico en Carreteras para el uso de asientos de automóvil.

7-B Instalación del asiento elevado con respaldo alto

1. Suba el apoyacabeza a la posición más alta

Apriete la palanca de ajuste de la altura y levante el apoyacabeza a la posición más alta.

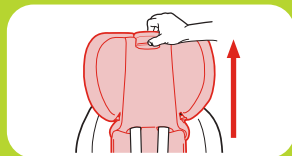

2. Almacene el arnés

A. Afloje las correas del arnés.

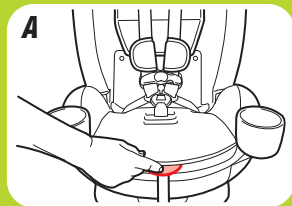

B. Desabroche la presilla del pecho.

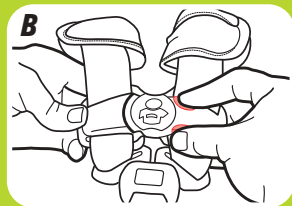

7-B Asiento elevado con respaldo alto



7-B Asiento elevado con respaldo alto

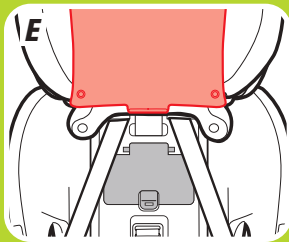
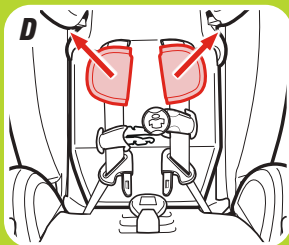
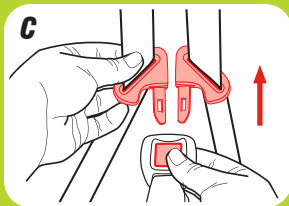

C. Desabroche la hebilla.

D. Retire las fundas del arnés y guárdelas para uso futuro.

E. Levante la solapa de la almohadilla del apoyacabeza para que no estorbe.

F. Abra la puerta de almacenamiento del arnés.

G. Ponga la presilla del pecho y las lengüetas de la hebilla en el interior del compartimento de almacenamiento y cierre la puerta.

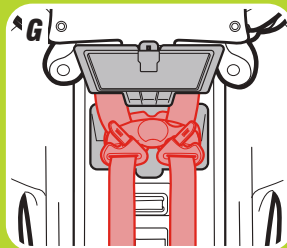
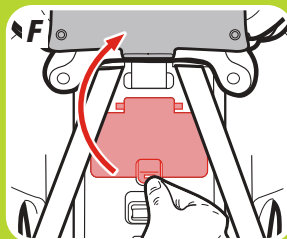
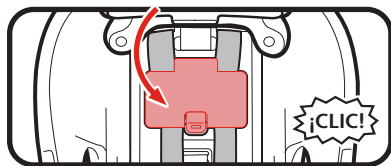

7-B Asiento elevado
con respaldo alto



7-B Asiento elevado con respaldo alto

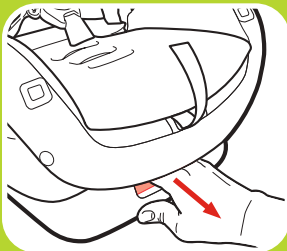
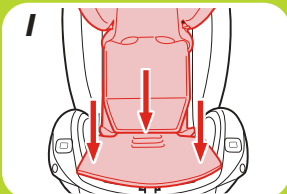
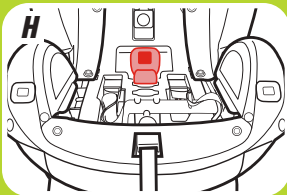

H. Almacene la hebilla dentro del bolsillo que hay en el armazón del asiento de automóvil como se muestra. Mueva la hebilla a la ranura de atrás cuando la almacene.

I. Vuelva a colocar la almohadilla del asiento

Mueva el apoyacabeza a la posición correcta para el niño.

3. Recline el asiento de automóvil

Tire hacia afuera la manija de reclinación y ponga el asiento de automóvil en la posición de reclinación 4.

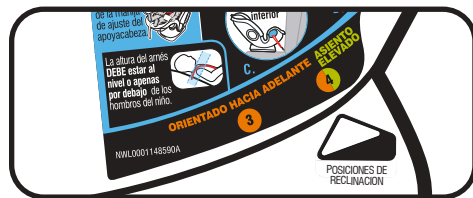

4. **Ponga el asiento de automóvil orientado hacia adelante en el asiento trasero del vehículo**

Colóquelo orientado hacia adelante en el asiento del vehículo. La base debe estar lo más plana posible sobre el asiento del vehículo.

El frente del asiento elevado **NO DEBE** quedar suspendido en el frente del asiento del vehículo.

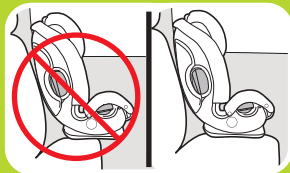

7-B Asiento elevado
con respaldo alto



7-B Asiento elevado con respaldo alto

Graco permite sujetar el asiento de automóvil con el sistema LATCH en el modo de asiento elevado, solo si el fabricante del vehículo lo permite. El niño todavía **DEBE ESTAR SUJETADO** con el cinturón de seguridad del vehículo para el regazo y los hombros. Se puede usar el LATCH en el modo de asiento elevado independientemente del peso del niño hasta las 100 libras (45 kg). Se **DEBE** usar el sistema de fijación si se asegura el asiento para automóvil con los conectores de anclaje inferior en el modo asiento elevado.

Verifique lo siguiente antes de usar el LATCH en el modo de asiento elevado:

- Los conectores de anclaje inferior **NO** interfieren con las hebillas o cinturones de seguridad del vehículo.

Si los conectores de anclaje inferior interfieren con los cinturones de seguridad del vehículo o si la posición elegida no tiene anclajes inferiores, usted **DEBE** almacenar la correa de anclaje inferior.

Guarde la correa de anclaje inferior en la ubicación de almacenamiento como se muestra. Almacene la correa del sistema de fijación como se muestra. Sujete siempre el asiento de automóvil con la correa de anclaje inferior o el cinturón de seguridad del vehículo, incluso cuando esté desocupado. En un accidente, un asiento de automóvil suelto puede lastimar a los pasajeros.

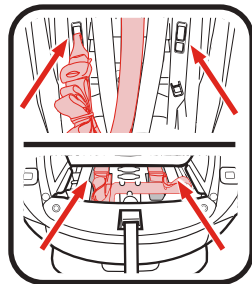

Proceda al paso 11 si no usa el LATCH

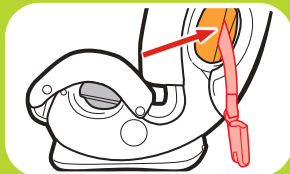

5. Asegúrese de que la correa de anclaje inferior esté en la vía del cinturón orientada hacia adelante marcada con una etiqueta de color naranja

Continúe con el paso siguiente si está correcto. Consulte la sección 8 si no lo está.

6. Desenganche la correa del sistema de fijación del lugar de almacenamiento y póngala en el asiento

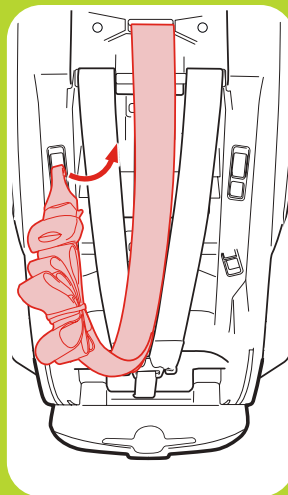
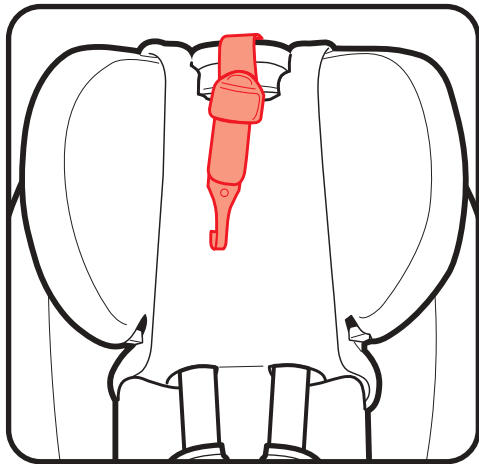

7-B Asiento elevado
con respaldo alto



7-B Asiento elevado con respaldo alto

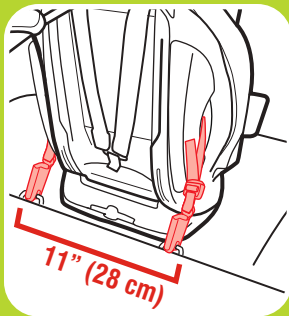

7. Sujete los conectores de anclaje inferior a los anclajes inferiores del vehículo

La correa de anclaje inferior no debe estar torcida. Si está torcida, no podrá tensionar la correa.

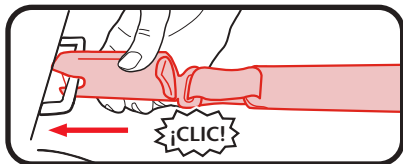

Asegúrese de que las flechas apunten hacia arriba.

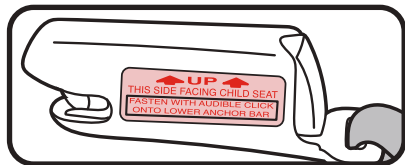

8. Elimine la flojedad de la correa de anclaje inferior

9. Sujete la correa del sistema de fijación

Extienda el sistema de fijación levantando la traba del sistema de fijación y sujételo.

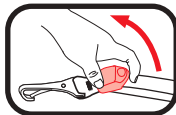

Consulte el manual del propietario del vehículo para determinar el lugar específico.

10. Tensione la correa de sistema de fijación

Elimine cualquier flojedad.

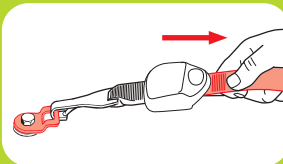
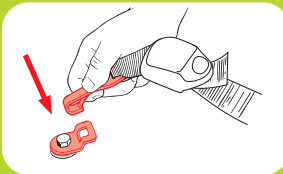
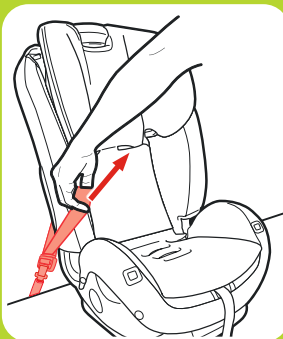

7-B Asiento elevado
con respaldo alto



7-B Asiento elevado con respaldo alto

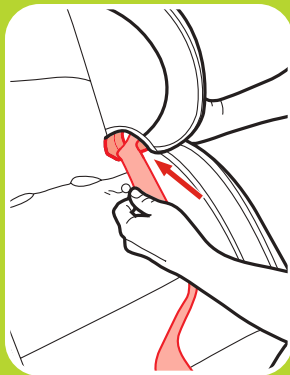

11. Pase el cinturón de seguridad del vehículo para los hombros por la guía del cinturón de seguridad en el apoyacabeza

Consulte la sección 7-C para asegurar al niño.

7-C Cómo asegurar el niño en el asiento elevado con respaldo alto

⚠ ¡ADVERTENCIA!

¡Advertencia! Use solamente el sistema de cinturón del vehículo para el regazo y los hombros cuando sujeta al niño en el asiento elevado.

1. Ponga el niño en el asiento

Pídale a su niño que se siente en el asiento elevado, con la espalda plana contra el respaldo.

2. Pase el cinturón de seguridad para los hombros del vehículo por la guía del cinturón de seguridad en el apoyacabeza

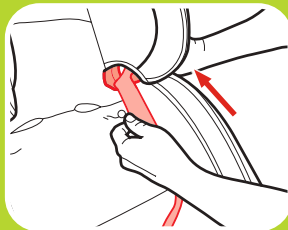

7-C
Asegurar al niño
con asiento elevado con
respaldo alto

7-C Asegurar al niño con asiento elevado con respaldo alto

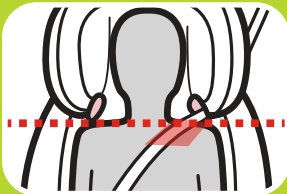
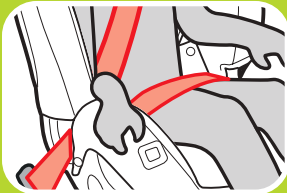
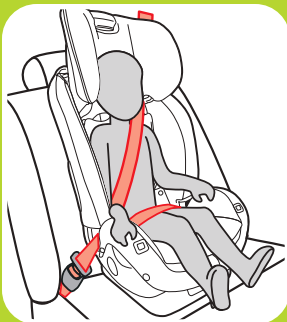

3. **Abroche el cinturón de seguridad del vehículo para el regazo y los hombros**

Asegúrese de que la parte del regazo del cinturón de seguridad del vehículo pase detrás de los apoyabrazos.

Asegúrese de que la parte del regazo del cinturón de seguridad del vehículo caiga baja sobre las caderas del niño.

Asegúrese de que el cinturón de seguridad para los hombros del vehículo pase por los hombros del niño, entre el cuello y el borde del hombro. Las guías del cinturón deben estar al nivel de o justo por encima de los hombros.

¿Está todo correcto?

Nunca use solamente el cinturón para el regazo

El cinturón para el regazo está detrás del apoyabrazos y cae bajo sobre las caderas y los muslos

El cinturón para los hombros cruza el hombro, entre el cuello y el borde del hombro

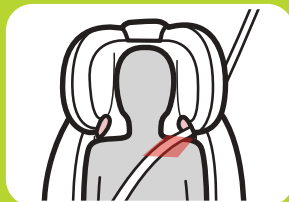
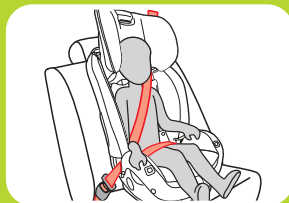

7-C
Asegurar al niño
con asiento elevado con
respaldo alto

8-A Cómo mover el acoplamiento de anclaje inferior

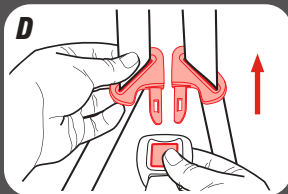
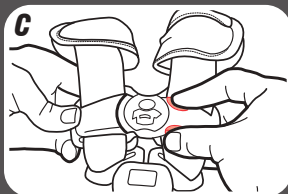
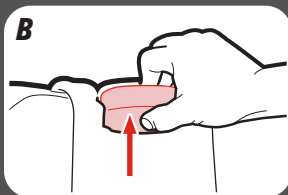

1. Para facilitar el movimiento del acoplamiento de anclaje inferior

- A.** Afloje las correas del arnés.
- B.** Suba el apoyacabeza a la posición más alta.
- C.** Desabroche la presilla del pecho.
- D.** Desabroche la hebilla.

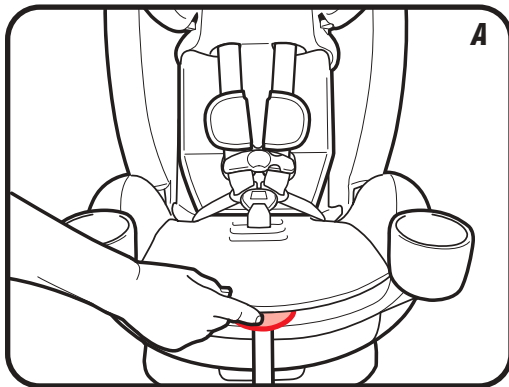

2. Desenganche la almohadilla superior del asiento para exponer el acoplamiento de anclaje inferior

3. Retire el acoplamiento de anclaje inferior de la ubicación de almacenamiento

En primer lugar, levante la almohadilla del asiento para destapar los conectores de anclaje inferior. Luego, empuje hacia abajo la lengüeta en el asiento en la parte frontal del conector de anclaje inferior (A). Mientras presiona la lengüeta hacia abajo, tire de la correa de anclaje inferior para liberar la lengüeta, y luego siga tirando de la correa de anclaje inferior para sacar el conector de anclaje inferior del almacenamiento (B). Repita del otro lado.

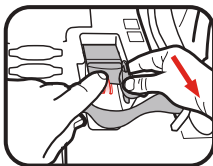
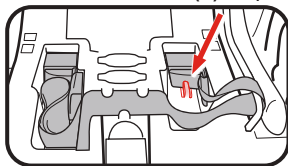

Consejo: Para ayudar a sacar el conector de anclaje inferior, presione el conector de anclaje inferior hacia abajo mientras tira de la correa de anclaje inferior.

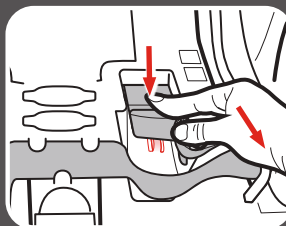
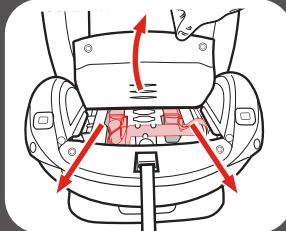
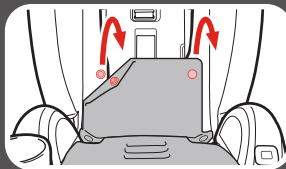

8 Mover el acoplamiento de anclaje inferior

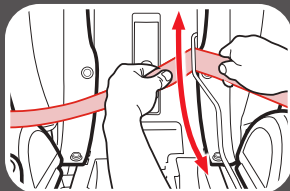

4. Deslice toda la correa de anclaje inferior a lo largo de la barra hacia las aberturas deseadas en la vía del cinturón

Orientado hacia atrás: Deslice la correa de anclaje inferior a lo largo de la barra hasta el frente del asiento.

Orientado hacia adelante: Deslice la correa de anclaje inferior hacia arriba a lo largo de la barra hasta la parte superior.

5. Empuje los conectores de anclaje inferior a través de las aberturas de la vía del cinturón orientadas hacia atrás a cada lado del asiento de automóvil

Orientado hacia atrás:

Asegúrese de que la correa de anclaje inferior esté delante de la correa con hebilla cuando la hebilla está en la posición más interna o en la posición intermedia (A) y detrás cuando está en la posición más externa (B), y que esté plana y sin doblarse.

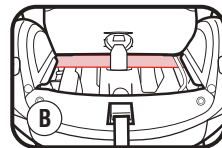
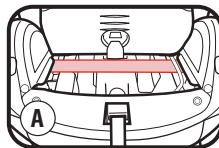
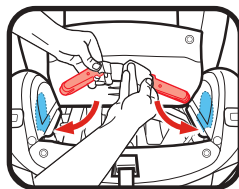

Orientado hacia adelante: Asegúrese de que la correa de anclaje inferior pase detrás de la correa del arnés, que esté plana y sin doblarse.



6. Vuelva a colocar la almohadilla del asiento

7. Mueva el apoyacabeza a la posición correcta para el niño

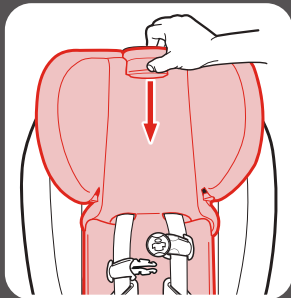
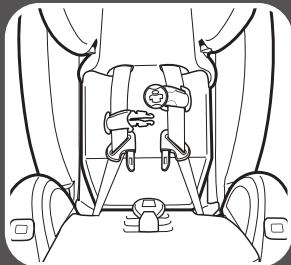
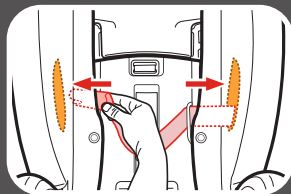

9-A Accesorios *(en modelos selectos)*

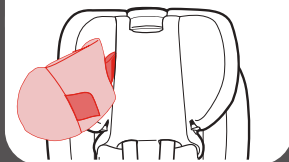
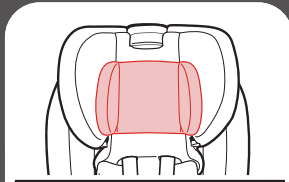
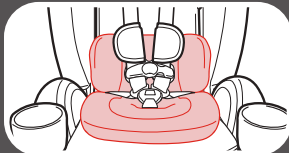
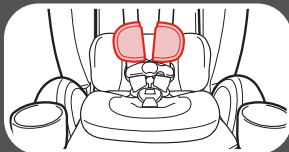

El soporte de la cabeza y el soporte del cuerpo solo se pueden utilizar para niños que pesen menos de 20 lb (9 kg).

Fundas del arnés

El lado engomado debe quedar contra el niño. Asegúrese de que las fundas del arnés no interfieran con la colocación de la presilla para el pecho al nivel de las axilas. Para sacarlas, destrabe las tiras de sujeción y sáquelas.

Soporte del cuerpo para bebés

Úselo solamente en el modo orientado hacia atrás. El soporte para el cuerpo debe usarse si los hombros están debajo de la posición más baja del arnés. Nunca deje que el soporte del cuerpo se apile o pliegue detrás del niño.

Soporte de la cabeza para bebés

Úselo solamente en el modo orientado hacia atrás. Para ajustar el soporte, tire hacia arriba hasta lograr la altura deseada.

Para instalarlo, pase las correas del soporte para la cabeza por el apoyacabeza y use las tiras de sujeción para conectar las correas juntas.

Para sacarlo, destrabe las tiras de sujeción y tire de las correas para sacarlas del apoyacabeza.

Portavasos (opcional)

Inserte el portavasos en cualquiera de los puntos de enchance de los portavasos.

Escuchará un “CLIC” cuando esté asegurado en su lugar.

Para sacarlo, presione el botón de liberación en el costado del asiento y saque el portavasos.

Los portavasos se pueden lavar en el lavaplatos (rejilla superior solamente).

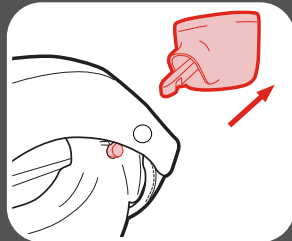
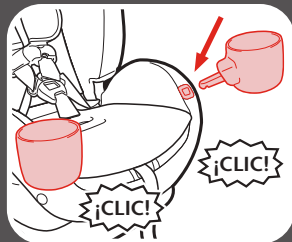
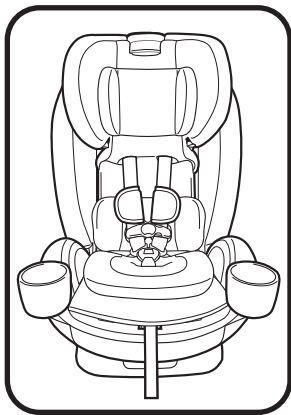

10-A Cómo desinstalar los conectores de anclaje inferior y el sistema de fijación

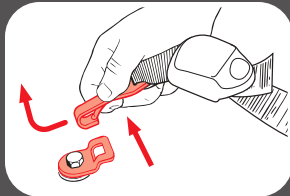
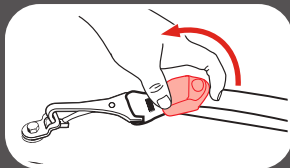
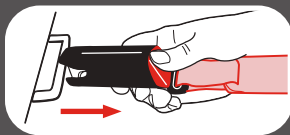

Conectores de anclaje inferior

Para sacar los conectores de anclaje inferior de los anclajes inferiores, empuje los botones rojos y tire para sacarlos.

Sistema de fijación

Para sacarlo, levante la traba del sistema de fijación para liberar la tensión.

Oprima el resorte del enganche. Empuje el enganche del sistema de fijación hacia adentro, luego levántelo para sacarlo del anclaje del sistema de fijación.

10-B Cómo elegir la ubicación del asiento en el vehículo

Revise el manual del propietario del vehículo para identificar los lugares para los asientos

El mejor lugar para colocar este asiento de automóvil es:

- El que recomienda el manual del propietario de su vehículo, y
- El que resulta en una instalación segura de este asiento de automóvil

En caso de que no haya un asiento trasero disponible y/o si no tiene otra opción que poner al niño que no sea un bebé en un asiento de automóvil orientado hacia atrás en un asiento delantero, la Administración Nacional de Seguridad de Tráfico en Carreteras (NHTSA) recomienda que tome las siguientes medidas:

- Asegúrese de que el niño esté debidamente sujetado según su edad y tamaño
- Mueva el asiento todo lo posible hacia atrás
- Asegúrese de que el niño no esté fuera de posición, tal como inclinado hacia adelante en el lugar de despliegue de la bolsa de aire
- Configure el interruptor de activación de la bolsa de aire, si está disponible, a la posición DESACTIVADA
- Mueva el asiento todo lo posible hacia atrás

10-C Lugares inseguros para el asiento en el vehículo

Nunca instale este asiento de automóvil en uno de los siguientes lugares del vehículo:



en asientos del vehículo
orientados hacia atrás o
hacia un costado



orientado hacia atrás con
una bolsa de aire delantera
activada



en modo de asiento elevado
con un cinturón de seguridad
del vehículo solamente para
el regazo

10-D Cinturones de seguridad del vehículo

Revise el manual del propietario de su vehículo sobre el uso del cinturón de seguridad del vehículo

Este asiento de automóvil se puede instalar usando un cinturón de seguridad del vehículo. Para hacerlo, necesitará cambiar el cinturón de seguridad al modo trabado para usar con asientos de automóvil. En los cinturones de seguridad de algunos vehículos, esto se logra con la placa de unión; en los cinturones de seguridad de otros vehículos, se logra con el retractor.

Términos del cinturón de seguridad del vehículo

Retractor

Un dispositivo que enrolla el cinturón de seguridad del vehículo que no se usa. A menudo está oculto en el interior de paneles de las paredes del vehículo o en el respaldo del vehículo.

Placa de unión

El extremo macho de un cinturón de seguridad con la lengüeta plateada.

Recodo del asiento

El lugar donde se unen el asiento y el respaldo.

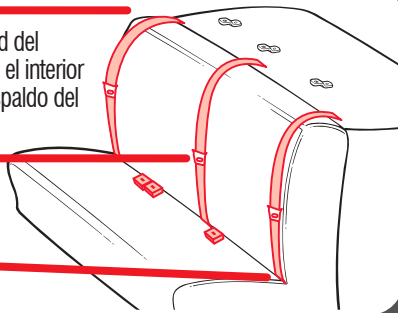

Identificación de su tipo de cinturón de seguridad

Hay dos tipos diferentes de cinturones de seguridad del vehículo que se pueden usar con este asiento de automóvil:

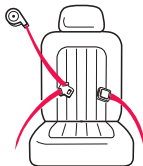

Cinturón de seguridad para el regazo y los hombros

Tres puntos de conexión. Se puede usar en todos los modos de uso del asiento de automóvil.

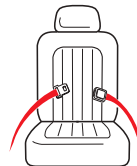

Cinturón para el regazo solamente

Dos puntos de conexión. **SOLAMENTE** se puede usar en el modo arnés.

Los siguientes tipos de cinturones de seguridad del vehículo **NO** se pueden usar de manera segura con este asiento de automóvil:



Cinturón para el regazo con cinturón motorizado para el hombro



Cinturón para el regazo o cinturón de seguridad del vehículo para el hombro montado en la puerta

Cinturones delante del recodo del asiento

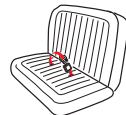

Puede que algunos vehículos no brinden un calce seguro. Lea los manuales del vehículo y del asiento de automóvil.

Instalación del cinturón para el regazo y los hombros - Modos orientado hacia atrás y hacia adelante

Revise siempre el manual del propietario de su vehículo para obtener información específica sobre los cinturones de seguridad de su vehículo.

Hay tres tipos de retractores: **ELR (Retractor con trabado de emergencia)**, **ALR (retractor con trabado automático)** y **Mixto (que pasa de ELR a ALR)**. Para determinar su tipo de retractor, use estos pasos:

1. Tire **lentamente** del cinturón hasta la mitad y pare.
2. Deje que el cinturón se retraiga varias pulgadas.
3. Trate de tirar lentamente del cinturón más hacia afuera. Si no puede tirar más del cinturón, es **ALR**. Si se puede tirar más, proceda al paso siguiente.
4. Tire **lentamente** del cinturón todo lo posible hacia afuera y luego deje que se retraiga varias pulgadas.
5. Trate de tirar del cinturón todo lo posible de nuevo hacia afuera. Si no puede tirar más de él, es **Mixto**. Si se puede tirar libremente de él, es **ELR**.

Nota: La mayoría de los vehículos fabricados después de 1996 tienen retractores Mixtos en el asiento trasero. Si tiene alguna pregunta sobre su tipo de retractor, consulte el manual del propietario de su vehículo o llame a Graco para obtener asistencia.

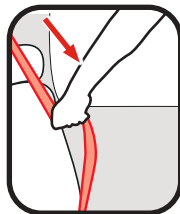

Cómo trabar el cinturón de seguridad del vehículo para el regazo y los hombros

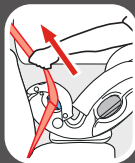
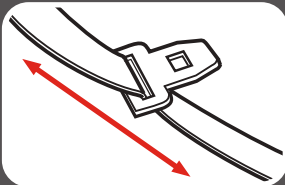

Nota: Cuando usa la traba, no necesita cambiar el retractor. La traba sujeta el cinturón de seguridad.

Placa de unión deslizante y retractor Mixto

Una placa de unión que se desliza con libertad en la correa del cinturón y no puede, por su cuenta, mantener el cinturón apretado contra un asiento de automóvil.

Cuando instala su asiento de automóvil, pase el cinturón de seguridad del vehículo por la vía apropiada del cinturón y trábelo.

Tire lentamente del cinturón de seguridad para el hombro todo lo posible para pasarlo al modo trabado. Luego, a medida que tira del cinturón de seguridad del vehículo para ajustarlo, ponga el resto de la cinta en el retractor.

Agarre los costados del asiento por la vía del cinturón y mueva el asiento de un lado a otro y de adelante a atrás. El asiento no debe moverse más de 1" (2.5 cm).

Nota: Con el cinturón de seguridad del vehículo en este modo trabado, toda la tensión está arriba en el cinturón de seguridad del vehículo para los hombros. Esto podría comenzar a inclinar el asiento de automóvil hacia el costado cuando está orientado hacia atrás. Si ocurre, use una presilla de seguridad en lugar de este movimiento del retractor. Consulte la sección Placa de unión deslizante y retractor ELR.

Placa de unión de seguridad y retractor ELR

Una placa de unión que mantiene tenso el cinturón para el regazo después de que fue ajustado; contiene una barra de metal en la parte de abajo del herraje que “traba” el cinturón en posición.

Cuando instala su asiento de automóvil, pase el cinturón de seguridad del vehículo por la vía apropiada del cinturón y trábelo. Luego, tire hacia arriba del cinturón para el hombro de modo que el cinturón para el regazo se tense alrededor del asiento de automóvil.

Agarre los costados del asiento por la vía del cinturón y mueva el asiento un lado a otro y de adelante a atrás. El asiento no debe moverse más de 1” (2.5 cm).

Nota: Cuando usa la traba, no necesita cambiar el retractor. La traba sujeta el cinturón de seguridad.

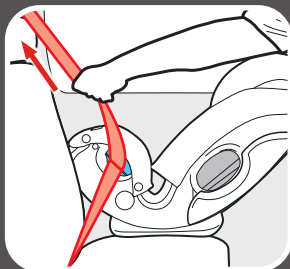
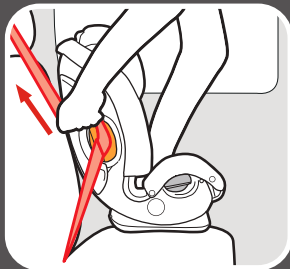
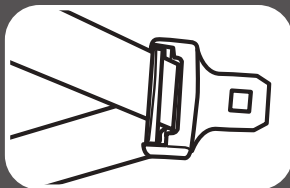

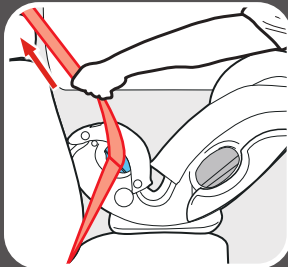
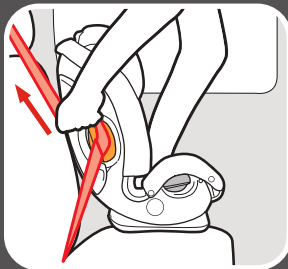
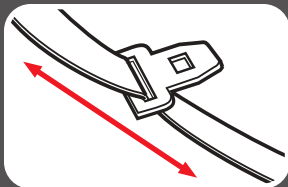

Placa de unión deslizante y retractor ALR

Una placa de unión que se desliza con libertad en la correa del cinturón y no puede, por su cuenta, mantener el cinturón apretado contra un asiento de automóvil.

Tire lentamente del cinturón de seguridad del vehículo para los hombros todo lo posible hacia afuera. Pase el cinturón de seguridad del vehículo por la vía apropiada del cinturón y trábelo. Luego, a medida que tira del cinturón de seguridad del vehículo para ajustarlo, ponga el resto de la cinta en el retractor.

Agarre los costados del asiento por la vía del cinturón y mueva el asiento de un lado a otro y de adelante a atrás. El asiento no debe moverse más de 1" (2.5 cm).

Placa de unión deslizante y retractor ELR

Una placa de unión que se desliza con libertad en la correa del cinturón y no puede, por su cuenta, mantener el cinturón apretado contra un asiento de automóvil.

Con este retractor, necesitará usar la presilla de seguridad para trabar el cinturón de seguridad del vehículo.

Para obtener una presilla de seguridad, pídale en gracobaby.com o llame al 1-800-345-4109

Pase el cinturón de seguridad del vehículo por la vía apropiada del cinturón y trábelo. Ajuste apretadamente el cinturón de seguridad del vehículo. Mientras empuja el asiento hacia abajo, apriete las dos correas juntas detrás de la lengüeta de la hebilla. Desabroche el cinturón sin permitir que se mueva.

Sujete la presilla de seguridad a los cinturones para los hombros y para el regazo como se muestra.

Vuelva a abrochar el cinturón. Verifique que el cinturón para el regazo no se mueve tirando con fuerza. Si el cinturón se afloja o se alarga, repita el procedimiento.

Nota: Cuando usa la traba, no necesita cambiar la presilla de seguridad. La traba sujeta el cinturón de seguridad.

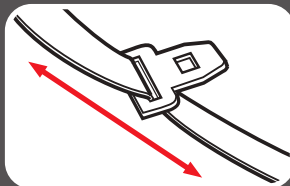

Presilla de seguridad

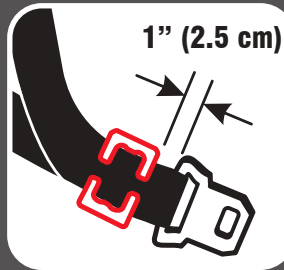

10 Información del vehículo

Instalación del cinturón para el regazo – NO usar en el modo de asiento elevado

Revise siempre el manual del propietario de su vehículo para obtener información específica sobre los cinturones de seguridad de su vehículo.

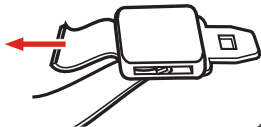

Agarre los costados del asiento por la vía del cinturón y mueva el asiento de un lado a otro y de adelante a atrás. El asiento no debe moverse más de 1" (2.5 cm).



Placa de unión de seguridad y sin retractor

Cuando instala su asiento de automóvil, pase el cinturón de seguridad para el regazo por la vía apropiada del cinturón y trábelo. Luego, tire hacia arriba de la punta del cinturón para que el cinturón para el regazo se tense alrededor del asiento de automóvil.

Placa de unión cosida y ALR

Tire lentamente el cinturón para el regazo todo lo posible hacia afuera. Pase el cinturón de seguridad para el regazo por la vía apropiada del cinturón y abróchelo. Luego, tire del cinturón de seguridad para el regazo hasta apretarlo mientras pone todo el resto en el retractor.

11-A Limpieza de la almohadilla del asiento de desconexión rápida

Consulte la etiqueta de cuidado de la almohadilla del asiento para obtener las instrucciones de lavado.

Almohadilla del apoyacabeza

Límpiala con una esponja húmeda usando un jabón suave y agua fría. De ser necesario, se puede sacar la almohadilla para limpiarla.

Para sacarla, abra los 2 broches de la parte frontal y los 2 broches de la parte posterior del apoyacabeza que lo unen al armazón de plástico.

Desenganche la lengüeta de plástico que está debajo de la palanca de ajuste de la altura y saque la almohadilla.

Lave la almohadilla a máquina en agua fría en el ciclo delicado y séquela al aire. **NO USE BLANQUEADOR.**

Invierta los pasos para volver a colocar la almohadilla en el apoyacabeza.

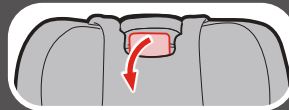
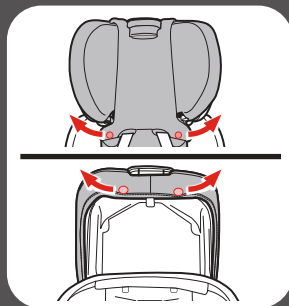

11
Cuidado y
limpieza

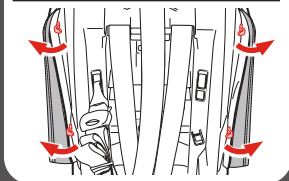
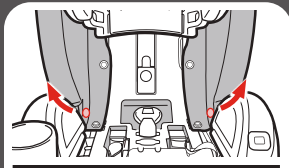
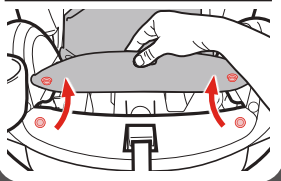
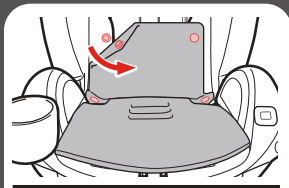

Almohadilla del asiento

Límpiala con una esponja húmeda usando un jabón suave y agua fría. De ser necesario, se puede sacar la almohadilla para limpiarla.

Destrahe los 6 broches y saque la almohadilla.

Lave la almohadilla a máquina en agua fría en el ciclo delicado y séquela al aire. **NO USE BLANQUEADOR.**

Invierta los pasos para volver a colocar la almohadilla en el armazón.

Almohadilla lateral

Límpiala con una esponja húmeda usando un jabón suave y agua fría. De ser necesario, se puede sacar la almohadilla para limpiarla.

Abra los dos broches en el frente de la almohadilla del asiento.

Tire de los bolsillos laterales de la almohadilla para sacarlos de los paneles laterales y retire la almohadilla del asiento.

Lave la almohadilla a máquina en agua fría en el ciclo delicado y séquela al aire. **NO USE BLANQUEADOR.**

Invierta los pasos para volver a colocar la almohadilla en el armazón.

Almohadilla superior

Límpiala con una esponja húmeda usando un jabón suave y agua fría. De ser necesario, se puede sacar la almohadilla para limpiarla. Abra los dos broches en el frente de la almohadilla superior. En la parte posterior, tire de la almohadilla superior para sacarla del panel superior.

Almohadilla frontal del asiento

Límpiala con una esponja húmeda usando un jabón suave y agua fría. De ser necesario, se puede sacar la almohadilla para limpiarla.

NOTA: Debe retirar los portavasos antes de sacar la almohadilla frontal del asiento.

Destrahe los 4 broches de los costados de la almohadilla frontal del asiento y los 2 broches frontales.



Desprenda las tiras de ajuste de la parte frontal de la almohadilla del asiento y saque la almohadilla.

Lave la almohadilla a máquina en agua fría en el ciclo delicado y séquela al aire. **NO USE BLANQUEADOR.**

Invierta los pasos para volver a colocar la almohadilla en el armazón.

Almohadilla inferior del asiento

Límpiala con una esponja húmeda usando un jabón suave y agua fría. De ser necesario, se puede sacar la almohadilla para limpiarla.

Abra los 4 broches frontales y los broches a cada lado de la almohadilla inferior del asiento y saque la almohadilla.

Lave la almohadilla a máquina en agua fría en el ciclo delicado y séquela al aire. **NO USE BLANQUEADOR.**

Invierta los pasos para volver a colocar la almohadilla en el armazón.

111

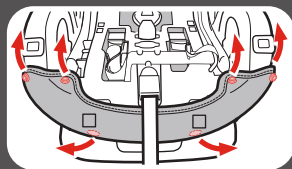
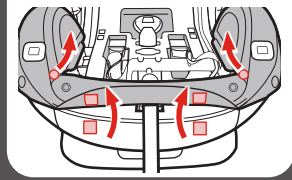
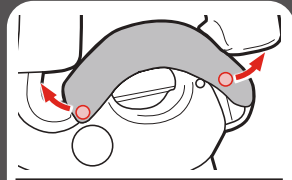
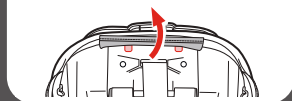
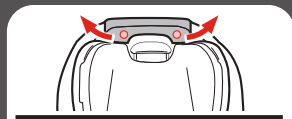

11
**Cuidado y
limpieza**

11-B Limpieza de la hebilla

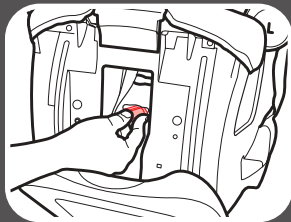
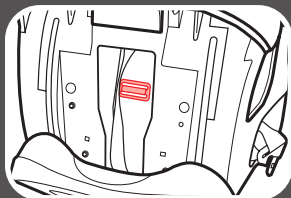

Recline el asiento de automóvil, y busque el retén de metal. Gire el retén de metal hacia arriba por el armazón y la almohadilla. Desde adelante, tire de la correa de la hebilla hacia afuera.

Para limpiar la hebilla, póngala en una taza de agua tibia y agite suavemente la hebilla. Oprima el botón rojo varias veces mientras está en el agua.

NO SUMERJA LA CORREA DE LA HEBILLA. NO USE JABONES, DETERGENTES DE USO DOMÉSTICO ni LUBRICANTES.

Elimine el exceso de agua agitándola y deje secar al aire.

Repita los pasos según sea necesario hasta que se trabe con un clic. Vuelva a poner la hebilla en la misma ranura de donde la sacó. Tire de la correa de la hebilla para asegurarse de que esté bien instalada.

¡ADVERTENCIA! Inspeccione y limpie la hebilla de vez en cuando para eliminar cualquier objeto o desecho que pudiera impedir que se trabe.

11-C Limpieza del arnés, del acoplamiento de anclaje inferior y del sistema de fijación

Lave la superficie solamente con un jabón suave y un paño mojado. **NO SUMERJA LAS CORREAS DEL ARNÉS o LA CORREA DE ANCLAJE INFERIOR o LA CORREA DEL SISTEMA DE FIJACIÓN EN AGUA.** Hacerlo podría debilitar las correas. Si las correas del arnés o de anclaje inferior o del sistema de fijación están deshilachados o muy sucias, comuníquese con servicio al cliente en www.gracobaby.com o al 1-800-345-4109.



11 Cuidado y
limpieza

Notas

Notas

Piezas de repuesto

Para comprar piezas o accesorios en los Estados Unidos,
por favor comuníquese con nosotros en:

www.gracobaby.com

o al

1-800-345-4109



Guarde el manual de instrucciones
en la ranura con símbolo del libro de
instrucciones como se muestra.

