

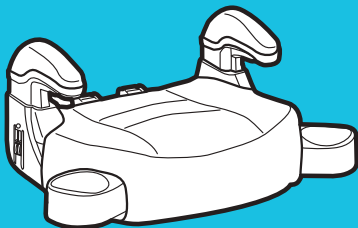

[www.gracobaby.com](http://www.gracobaby.com)

# TURBOBOOSTER 2.0

Lea este manual de instrucciones



No instale ni use este sistema de seguridad para niños hasta que haya leído y entendido las instrucciones en este manual.

**NO USAR DEBIDAMENTE ESTE SISTEMA DE SEGURIDAD PARA NIÑOS AUMENTA EL RIESGO DE LESIONES GRAVES O LA MUERTE EN UN ACCIDENTE O AL DETENERSE REPENTINAMENTE.**

NWL0001463536B 5/23

# 1 Importante

*Páginas 4-15*

- 1-A **Guía rápida a su manual**
- 1-B **Bienvenido a la familia Graco**
- 1-C **Antes de Empezar**
  - Registre este sistema de seguridad para niños!
  - Si necesita ayuda
  - Certificación
  - Vida útil del asiento de automóvil
  - Protección del asiento del vehículo
  - Uso durante clima cálido
- 1-D **Advertencias de seguridad**

# 2 Características

*Página 16*

# 3 Asiento elevado para niños

*Páginas 17-19*

- 3-A **Uso como asiento elevado para niños**
- 3-B **Instalación del asiento elevado sin respaldo**

## **4 Cómo asegurar al niño**

*Páginas 20-25*

## **5 Accesorios**

*Página 26*

## **6 Información del vehículo**

*Páginas 27-30*

- 6-A Elegir la ubicación del asiento en el vehículo**
- 6-B Lugares peligrosos para el asiento en el vehículo**
- 6-C Cinturones de seguridad del vehículo**

## **7 Cuidado y limpieza**

*Página 31*



**1 Importante**

## **1-A Guía rápida a su manual**

**Este asiento de automóvil es para niños: Asiento para niños: 40 a 100 libras (18.1 a 45 kg) 43 a 57 pulgadas (110.1-145 cm) por lo menos de 4 años de edad**

***Ensamblaje del Asiento de Automóvil (en modelos selectos)***

***Requiere que lo arme un adulto***

### ***1. Apoyabrazos***

Inserte el apoyabrazos en la base como se indica hasta que los botones encajen en las ranuras del lado de la base. Seleccione la altura del apoyabrazos deseado para su niño, insertar el tornillo de ajuste de altura y apriete . Repita para el otro apoyabrazo.

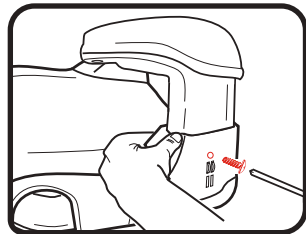
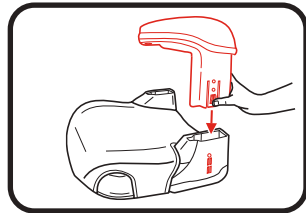

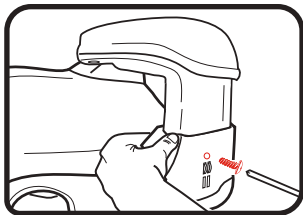

Para ajustar los apoyabrazos , quitar el tornillo y pulse en el botón en el lado de la base como se indica para subir o bajar . Vuelva a insertar el tornillo y apriete. **VERIFIQUE** que los apoyabrazos son bien contactadas, tirando hacia arriba de ellos.

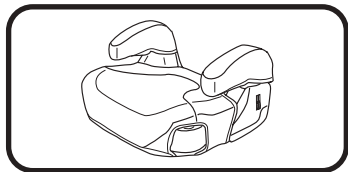
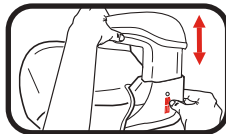

Su asiento para niños de Graco ya está lista para usar.

**i** 1 Importante

## **Conozca su asiento de automóvil**

Consulte la sección 2-A para ver todas las características de este asiento elevado para niños.

### **¿Qué lugar del asiento debo usar?**

#### **El mejor lugar para colocar este asiento elevado para niños es:**

- El que recomienda el manual del dueño de su vehículo, y
- Resulta en una instalación segura de este asiento elevado para niños.

Algunos vehículos tienen requerimientos específicos sobre dónde se puede instalar el asiento de automóvil, por lo tanto, consulte el manual del dueño de su vehículo para obtener las posiciones disponibles para el asiento, si las hay. Por ejemplo, algunas veces el centro del asiento trasero tiene un cinturón de seguridad del vehículo que es solamente un cinturón de seguridad del vehículo para la falda, que no se puede usar con el asiento elevado.

Consulte la sección 6-B, 6-C, de este manual Y el manual del dueño de su vehículo.

**Según las estadísticas de accidentes, el lugar más seguro para su niño en cualquier vehículo es el asiento trasero. El centro del asiento trasero puede ser el lugar más seguro durante un posible impacto lateral.**



## Usar el asiento de automóvil correctamente

Para tener la seguridad de que su niño esté debidamente asegurado, consulte la sección 3 y 4 para que quepa su niño.

### Quando lo instala como asiento para niños

#### Cinturón de seguridad del vehículo

Hay uno tipo de cinturón de seguridad del vehículo que se puede usar: El cinturón para la falda y el hombro.

Consulte la sección 3 de este manual Y el manual del dueño de su vehículo.

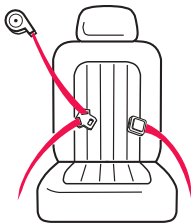

**i**  
1 Importante



1 Importante

## Instalación del asiento para niños

### Use el cinturón para la falda y el hombro solamente

Consulte la sección 3

### Posición del cinturón para la falda

El cinturón para la falda debe estar debajo del apoyabrazos y pasar a través de las caderas y los muslos de su niño.

Consulte la sección 4

### Posición del cinturón para el hombro

El cinturón para el hombro debe cruzar el hombro entre el cuello y el borde del hombro en la zona roja como se indica.

Consulte la sección 4

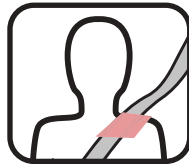
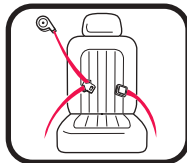

## 1-B ¡Bienvenido a la familia Graco!

La seguridad de su niño depende de usted. Ningún asiento de automóvil garantiza la protección contra lesiones en toda situación, pero su utilización correcta ayuda a reducir el riesgo de lesiones graves o la muerte.

Aunque parezca fácil determinar cómo usar este asiento de automóvil por su cuenta, debe seguir las instrucciones detalladas en este manual de instrucciones para asegurar que los pasos que siguen se cumplen correctamente.



¡ Importante



1 Importante

## 1-C Antes de empezar

### *Registre este sistema de seguridad para niños*

Por favor, llene la tarjeta de registro con franqueo prepago sujeta al almohadilla del asiento y envíela hoy mismo por correo **o regístrese en línea en [www.gracobaby.com/carseatregistration](http://www.gracobaby.com/carseatregistration)**.

Los sistemas de seguridad para niños pueden ser retirados del mercado por problemas de seguridad. Debe registrar este sistema para que lo podamos contactar en dicho caso. Envíe su nombre, dirección y el número del modelo del sistema y la fecha de fabricación a:

Graco Children's Products, Inc.

Attn: Customer Service

P.O. Box 169, Elverson, PA 19520-9901

o llame al 1-800-345-4109

**o inscríbese en línea en [www.gracobaby.com/carseatregistration](http://www.gracobaby.com/carseatregistration)**

Para obtener información sobre el retiro del mercado, llame a la línea gratuita de información de seguridad del vehículo automotor del Gobierno de EE.UU. al 1-888-327-4236 (TTY: 1-800-424-9153) o visite <http://www.NHTSA.gov>.

Como referencia futura o si cambia de dirección, registre el nombre del modelo, número del modelo, fecha de fabricación y fecha de compra de este asiento de automóvil en el lugar que sigue. Puede encontrar esta información en la tarjeta de registro si todavía la tiene o en la etiqueta con la fecha que está en el respaldo del asiento de automóvil.

**Nombre del modelo** \_\_\_\_\_

**Número de modelo** \_\_\_\_\_

**Fecha de fabricación** \_\_\_\_\_

**Fecha de compra** \_\_\_\_\_

### ***Si necesita ayuda***

En los EE.UU., por favor, comuníquese con nuestro Departamento de Servicio al Cliente con cualquier pregunta que pudiera tener sobre piezas, uso o mantenimiento. Cuando se comunica con nosotros, por favor tenga listo el número de modelo y la fecha de fabricación para que lo podamos ayudar más eficientemente. Estos números pueden encontrarse en una etiqueta ubicada en el respaldo de su asiento de automóvil.

Para recursos adicionales o para que un técnico en seguridad de pasajeros infantiles inspeccione su asiento, por favor visite los siguientes sitios Web:

[www.nhtsa.gov](http://www.nhtsa.gov) • [www.seatcheck.org](http://www.seatcheck.org) • [www.safekids.org](http://www.safekids.org)



1 Importante

### ***Certificación***

Este sistema de seguridad para niños cumple con o excede todos los requisitos requeridos por la Norma Federal 213 de Seguridad de Automóviles para uso en automóviles.



Este sistema de seguridad para niños **NO** está certificado para su aeronaves uso cuando se usa como asiento porque las aeronaves no tienen cinturones para los hombros.

### ***Vida útil del asiento de automóvil***

DEJE de usar este asiento de automóvil y tírelo a la basura 10 años después de la fecha de fabricación. Busque la etiqueta en el respaldo del asiento de automóvil.

Graco Children's Products Inc. aconseja no prestar ni transferir un asiento de automóvil a menos que usted conozca la historia completa del producto. Tampoco aconsejamos la compra de un asiento de automóvil de segunda mano.

### ***Protección del asiento del vehículo***

Proteja el asiento del vehículo. Use una alfombrilla, una toalla o una manta fina debajo y detrás del asiento de automóvil.

### **Uso durante clima cálido**

Las piezas del asiento de automóvil se pueden calentar mucho cuando están bajo el sol o cuando hace calor. **Para evitar quemaduras, compruebe siempre la temperatura del asiento antes de sentar al niño.**

## **1-D Advertencias de seguridad**

**Ningún asiento de automóvil garantiza la protección contra lesiones en toda situación, pero su utilización correcta ayuda a reducir el riesgo de lesiones graves o la muerte. LEA ESTE MANUAL CON ATENCIÓN.**

### **⚠ ¡ADVERTENCIA!**

**No cumplir estas instrucciones y las de las etiquetas del sistema de seguridad para niños podría causar el choque del niño contra el interior del vehículo durante una parada repentina o un accidente.**



**1 Importante**



**1 Importante**

**! Al orientarse hacia adelante, los niños deben utilizar el sistema del arnés incorporado siempre que sea posible hasta que alcancen la altura o el peso máximo para sentarse orientados hacia adelante que corresponde con su asiento de automóvil. En ese momento, los niños deben viajar en un asiento para niños con posicionamiento del cinturón. Ya no necesitará utilizar un asiento para niños cuando el cinturón de seguridad del vehículo se ajuste al niño adecuadamente, típicamente al alcanzar los 4 pies con 9 pulgadas (145 cm) de altura y cuando tenga entre 8 y 12 años de edad. Asegúrese de verificar las leyes locales y estatales, además de las recomendaciones de la AAP y la NHTSA para el uso del asiento de automóvil.**

- ! Consulte el manual del dueño de su vehículo para obtener más información sobre las bolsas de aire y el uso de un asiento de automóvil.**
- ! Si su vehículo no tiene un asiento trasero, consulte el manual del dueño de su vehículo.**

- ! Elija el lugar adecuado para el asiento de automóvil en su vehículo.**
- ! Sujete siempre el asiento de automóvil con el cinturón de seguridad del vehículo, incluso cuando esté desocupado. En un accidente, un asiento de automóvil sin sujetar puede lastimar a los pasajeros.**
- ! Se debe reemplazar el asiento de automóvil tras haber sido sometido a un accidente. ¡NO lo use de nuevo! Un accidente podría causar daños ocultos y su utilización repetida podría causar lesiones graves o la muerte.**
- ! NO use el asiento de automóvil si ha resultado dañado o si faltan piezas.**
- ! NO use accesorios o repuestos que no sean los que son provistos por Graco, excepto una alfombrilla o una toalla fina para proteger el asiento del vehículo. Su uso podría alterar el rendimiento del asiento de automóvil.**
- ! Nunca deje al niño solo, inclusive cuando duerme.**

## 2-A Características del asiento de automóvil

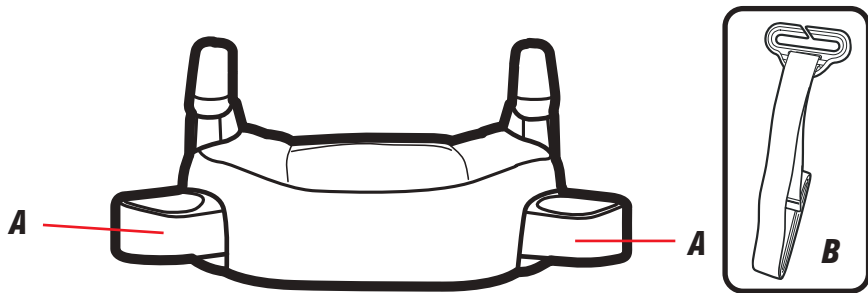

**A** *Apoyavasos*

**B** *Presilla de posicionamiento del cinturón (recuadro)*

## 3-A Uso del asiento para niños

**Uso del asiento para niños sin respaldo:**  
**40 a 100 lb (18.1 a 45 kg)**  
**43 a 57 pulgadas (110.1 a 145 cm)**  
**por lo menos 4 años de edad**

- Ponga el asiento de automóvil orientado hacia adelante en el asiento trasero del vehículo.
- Asegúrese de que el cinturón de seguridad del vehículo para la falda esté apretadamente ajustado y bajo en la cadera del niño y que pase por debajo del apoyabrazos en la vía del cinturón del asiento marcado con una etiqueta verde.
- Los cinturones del vehículo **DEBEN** estar planos contra el niño y **NO DEBEN** estar doblados.
- El cinturón de seguridad del vehículo para el hombro se ajusta apretadamente y deberá estar entre el cuello del niño y el borde del hombro.
- **Nunca** use el cinturón de seguridad del vehículo solamente para la falda a través del frente del niño.
- **NO** ponga el cinturón de seguridad del vehículo para el hombro debajo del brazo del niño o su espalda.

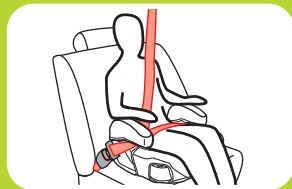

**Cinturón de seguridad  
del vehículo para la falda  
y el hombro**



**3 Asiento  
elevado**

### 3 Asiento elevado



***Nunca use el cinturón de seguridad del vehículo solamente para la falda a través del frente del niño***



- **NO** deje que su niño se afloje o salga por abajo del asiento.
- **NO** ponga el cinturón de seguridad del vehículo sobre la parte de arriba de los apoyabrazos.
- El frente del asiento **NO DEBE** quedar suspendido en el frente del asiento del vehículo.
- Si el niño no puede mantener el cinturón de seguridad del vehículo debidamente colocado, **NO** use este asiento. Use un asiento de automóvil diferente.

Al orientarse hacia adelante, los niños deben utilizar el sistema del arnés incorporado siempre que sea posible hasta que alcancen la altura o el peso máximo para sentarse orientados hacia adelante que corresponde con su asiento de automóvil. En ese momento, los niños deben viajar en un asiento para niños con posicionamiento del cinturón. Ya no necesitará utilizar un asiento para niños cuando el cinturón de seguridad del vehículo se ajuste al niño adecuadamente, típicamente al alcanzar los 4 pies con 9 pulgadas (145 cm) de altura y cuando tenga entre 8 y 12 años de edad. Asegúrese de verificar las leyes locales y estatales, además de las recomendaciones de la AAP y la NHTSA para el uso del asiento de automóvil.

## 3-B Instalación del asiento elevado sin respaldo

### 1. Ponga el asiento orientado hacia adelante en el asiento trasero del vehículo

Colóquelo orientado hacia adelante en el asiento del vehículo que tiene un cinturón para la falda y el hombro. La base debe estar lo más plana posible sobre el asiento del vehículo

**Consulte la sección 4-A para asegurar a su niño.**



3 Asiento  
elevado

## 4-A Asegurar al niño en el asiento sin respaldo

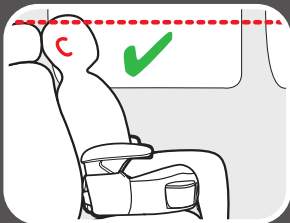

### ! ¡ADVERTENCIA!

Use solamente el sistema de cinturón del vehículo para la falda y el hombro cuando sujete a su niño en el asiento para niños.

#### 1. Ponga el niño en el asiento

Pídale a su niño que se siente en el asiento, con la espalda plana contra el respaldo del asiento del vehículo.

**2. Los oídos deben estar por debajo de la parte de arriba del respaldo del asiento o del soporte de la cabeza**

### **3. Trabe el cinturón de seguridad del vehículo para la falda y el hombro**

Asegúrese de que la parte de la falda del cinturón de seguridad del vehículo pase enfrente de ambos apoyabrazos y que el cinturón para el hombro pase debajo del apoyabrazos en el lado con la traba.

Asegúrese de que la parte de la falda del cinturón de seguridad del vehículo esté baja a través de las caderas de su niño.

Tenga la seguridad de que el cinturón de seguridad del vehículo para el hombro pase por los hombros de su niño, en la zona roja entre el cuello y el borde del hombro.

**Podría necesitar usar la presilla de posicionamiento del cinturón para obtener un buen calce. Consulte “Usando la presilla de posicionamiento del cinturón”**

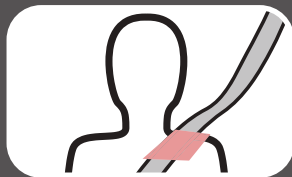
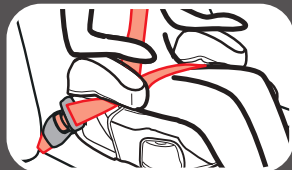

**¿Está todo correcto?**

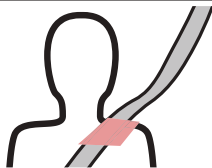
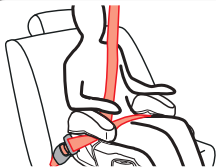

***Nunca use solamente el cinturón para la falda***

***Cinturón para la falda debajo del apoyabrazos y que cruza bajo en las caderas y los muslos***

***El cinturón para el hombro cruza el hombro, en la zona roja entre el cuello y el borde del hombro***

## Usar la presilla de posicionamiento del cinturón

### 1. Asegúrese de que el cinturón de seguridad del vehículo para el hombro esté en la zona roja como se indica

Si el cinturón de seguridad del vehículo para el hombro está fuera de esta zona, **DEBE** usar la presilla de posicionamiento del cinturón.

### 2. Sujete la presilla de posicionamiento del cinturón

La presilla de posicionamiento del cinturón del hombro **DEBE** estar sujeta a la ranura en el fondo de la base. Inserte el extremo con el nudo de la correa a través de la ranura en la parte de abajo del asiento exactamente como se indica.

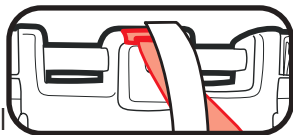

### 3. Pase la presilla y la correa por el nudo

Pase la presilla y la correa a través del extremo del nudo como se indica y tire la correa hacia arriba.

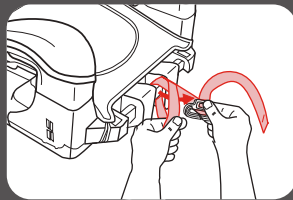
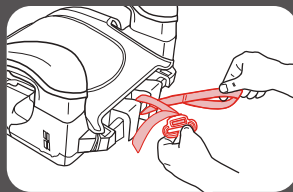
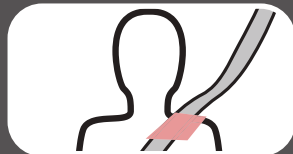

4 Cómo asegurar  
al niño



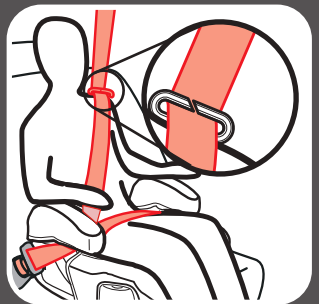
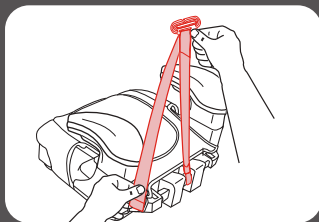

**4. El extremo libre de la correa debe mirar hacia el frente del asiento**

**5. Ponga el niño en el asiento, trabe el niño en el asiento y sujete la presilla de posicionamiento del cinturón**

Con la espalda del niño plana contra el respaldo del asiento del vehículo, trabe al niño. Luego deslice la presilla hacia el cinturón de seguridad del vehículo para el hombro como se indica.

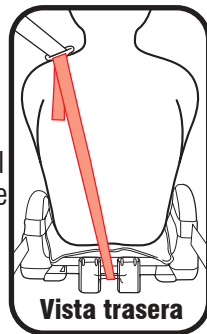

## 6. *Ajuste la presilla de posicionamiento del cinturón según su niño*

Alargue o acorte la longitud del cinturón como se indica.

La presilla debería caber arriba del hombro como se indica.

Asegúrese de que la parte de la falda del cinturón de seguridad del vehículo esté baja a través de las caderas de su niño.

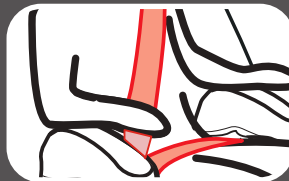
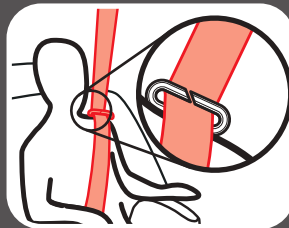
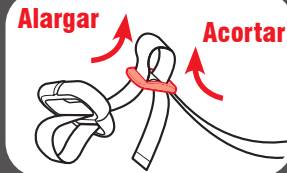

4 Cómo asegurar  
al niño



## 5 Accesorios *(en selectos modelos)*

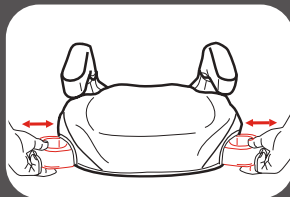

### ***Apoyavasos***

## 6-A Elegir la ubicación del asiento en el vehículo

*Consulte el manual del dueño del vehículo para identificar los lugares del asiento.*

### ***El mejor lugar para colocar este asiento de automóvil es:***

- El que recomienda el manual del dueño de su vehículo, y
- Resulta en una instalación segura de este asiento de automóvil

En caso de que no haya un asiento trasero disponible y/o no tiene otra opción que poner al niño que no sea un bebé en un asiento de automóvil orientado hacia atrás en un asiento delantero, la Administración Nacional de Seguridad de Tráfico en Carreteras (NHTSA) recomienda que tome las siguientes medidas:

- Asegurar que el niño esté debidamente sujetado según su edad y tamaño
- Mover el asiento todo lo posible hacia atrás
- Tener la seguridad de que el niño no esté fuera de posición, tal como inclinado hacia adelante en el lugar de despliegue de la bolsa de aire
- Poner el interruptor de activación de la bolsa de aire, si está disponible, en la posición DESACTIVADA





## 6-B Lugares peligrosos para el asiento en el vehículo

Nunca instale este asiento de automóvil en uno de los siguientes lugares del vehículo:



asientos del vehículo  
orientados hacia atrás o  
el costado



modo asiento elevado  
con un cinturón de  
seguridad del vehículo  
solamente para la falda

## 6-C Cinturones de seguridad del vehículo

*Consulte el manual del dueño de su vehículo sobre el uso del cinturón de seguridad del vehículo*

*Términos del cinturón de seguridad del vehículo*

### **Retractor**

Un dispositivo que enrolla el cinturón de seguridad del vehículo que no se usa. A menudo está oculto en el interior de paneles de las paredes del vehículo o en el respaldo del vehículo.

### **Placa del Latch**

El extremo macho de un cinturón de seguridad con la lengüeta plateada.

### **Recodo del asiento**

El lugar donde se unen el asiento y el respaldo.

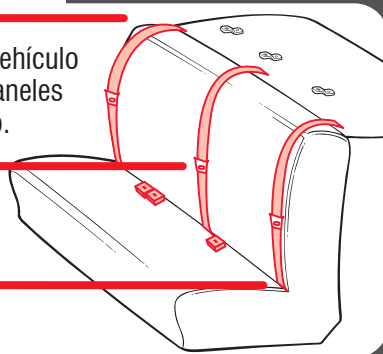



## Identificación del tipo de su cinturón de seguridad

Hay uno tipo de cinturón de seguridad del vehículo que se puede usar con este asiento de automóvil:

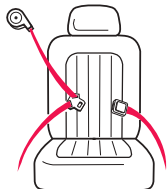

**Cinturón de seguridad para la falda y el hombro** 3 puntos de conexión. Se puede usar en todos los modos de uso del asiento de automóvil.



Cinturones adelante del recodo del asiento: En algunos automóviles, es posible que no ajuste apretadamente. Lea el manual de su automóvil y del asiento de automóvil.

30

Los siguientes tipos de cinturones de seguridad del vehículo **NO** se pueden usar con seguridad con este asiento de automóvil:



Cinturón para la falda con cinturón motorizado para el hombro



Cinturón para la falda solamente Dos puntos de conexión.



Cinturón para la falda o cinturón de seguridad del vehículo para el hombro montado en la puerta

## 7-A Limpieza de la almohadilla del asiento

Consulte la etiqueta de cuidado de la almohadilla del asiento para obtener las instrucciones de lavado.

### **Para quitar la funda del asiento**

Quite los bucles elásticos y los ganchos del asiento, como se indica.

Límpiala con una esponja húmeda usando un jabón suave y agua fresca. De ser necesario, se puede sacar la funda del soporte de la cabeza para limpiarla.

Lave la funda a máquina en agua fría en el ciclo delicado y séquela al aire. **NO USE BLANQUEADOR.**

Para volver a colocar la almohadilla del asiento, consulte la sección 1 y vuelva a colocar las correas elásticas como se indica.

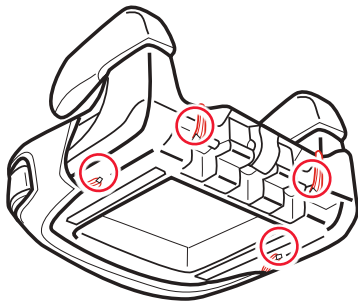

## Piezas de repuesto

Para comprar piezas o accesorios en los Estados Unidos,  
por favor comuníquese con nosotros en:

**[www.gracobaby.com](http://www.gracobaby.com)**

**0**  
**1-800-345-4109**



Guarde el manual de  
instrucciones en la ranura  
con símbolo del libro de  
instrucciones como se indica.

