

NWL0001411654B

9/22



SNUGRIDE® 35 DLX

CON TECNOLOGÍA DE PATA DE CARGA

Lea este manual de instrucciones

No instale ni use este sistema de seguridad para niños hasta que haya leído y entendido las instrucciones en este manual.

NO USAR DEBIDAMENTE ESTE SISTEMA DE SEGURIDAD PARA NIÑOS AUMENTA EL RIESGO DE LESIONES GRAVES O LA MUERTE EN UN ACCIDENTE O AL DETENERSE REPENTINAMENTE.

GUARDE ESTAS INSTRUCCIONES PARA USO FUTURO.

www.gracobaby.com



Importante

Páginas 4-13

- 1-A Guía rápida a su manual
- 1-B Antes de empezar
- 1-C Advertencias de seguridad

Características

Páginas 14-25

- 2-A Características del asiento de automóvil
- 2-B Cómo sacar el asiento de automóvil de la base
- 2-C Cómo sujetar el asiento de automóvil a la base
- 2-D Cómo ajustar la manija de transporte
- 2-E Reclinación de la base
- 2-F Cómo usar la pata de carga
- 2-G Elegir la ubicación del asiento en el vehículo
- 2-H Elegir el acoplamiento de anclaje inferior o los cinturones de seguridad
- 2-I ¿Qué es el acoplamiento de anclaje inferior?

Uso orientado hacia atrás

Páginas 26-49

- 3-A Lista de verificación del uso orientado hacia atrás
- 3-B Instalación con base con el acoplamiento de anclaje inferior
- 3-C Instalación con la base con el cinturón de seguridad del vehículo
- 3-D Instalación sin la base con el cinturón de seguridad del vehículo

Asegurar al niño

Páginas 50-59

- 4-A** Ajuste del arnés según el niño
- 4-B** Ajuste de la hebilla según el niño
- 4-C** Sujetar el niño en el asiento de automóvil
- 4-D** Cómo sacar al niño

Uso del transportador

Páginas 60-61

Información del vehículo

Páginas 62-73

- 6-A** Información adicional sobre el acoplamiento de anclaje inferior
- 6-B** Cómo sacar el acoplamiento de anclaje inferior
- 6-C** Asientos peligrosos del vehículo
- 6-D** Cinturones de seguridad del vehículo

Acoplamientos

Páginas 74-75

Cuidado y limpieza

Páginas 76-81

- 8-A** Limpieza de la almohadilla del asiento
- 8-B** Limpieza de la hebilla
- 8-C** Limpieza del arnés y del acoplamiento de anclaje inferior



1 Importante

1-A Guía rápida a su manual

Este asiento de automóvil es para niños de 4 a 35 libras (1.8 a 16 kg) y 32 pulgadas (81 cm) o menos.

Conozca su asiento de automóvil

Consulte la sección 2-A para ver todas las características de este asiento de automóvil para bebé.

¿Qué lugar del asiento debería usar?

El mejor lugar para colocar este asiento de automóvil para bebé es uno que:

- Es el que recomienda el manual del propietario de su vehículo, y
- Resulta en una instalación segura de este asiento de automóvil.



Nunca ponga a un niño orientado hacia atrás en un asiento con una bolsa de aire delantera activada.

Consulte la sección 6 de este manual Y el manual del propietario de su vehículo.

¿Qué método de instalación debería usar?

Esta base del asiento de automóvil para bebé se puede instalar en su vehículo usando el cinturón de seguridad del vehículo **O** el sistema de acoplamiento de anclaje inferior. Ambos son igualmente seguros. **NO USE LOS DOS AL MISMO TIEMPO.**

Este transportador del asiento de automóvil para bebé se puede instalar en su vehículo usando solamente el cinturón de seguridad del vehículo. El acoplamiento de anclaje inferior no está disponible para instalar el transportador.

Cuando instala la base

Sistema de acoplamiento de anclaje inferior



Acoplamiento de anclaje inferior consiste en anclajes inferiores, que están incorporados a su vehículo y ganchos que están incorporados al asiento de automóvil.

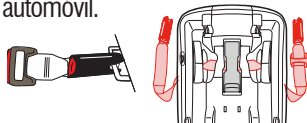

Consulte la sección 3-B de este manual Y el manual del propietario de su vehículo.

Cinturón de seguridad del vehículo



Hay dos tipos de cinturones de seguridad del vehículo que se pueden usar. El cinturón para la falda y el hombro o cinturón de seguridad solamente para la falda.

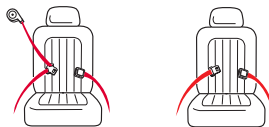

Consulte la sección 3-C de este manual Y el manual del propietario de su vehículo.

Cuando instala el transportador

Cinturón de seguridad del vehículo



Hay dos tipos de cinturones de seguridad del vehículo que se puede usar. El cinturón para la falda y el hombro o cinturón de seguridad solamente para la falda.

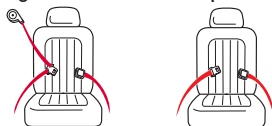

Consulte la sección 3-D de este manual Y el manual del propietario de su vehículo.

i**1 Importante**

¿Permite el asiento que su niño quepa correctamente?

Para tener la seguridad de que su niño esté debidamente sujeto, consulte la sección 4 para entender todas las medidas que debe tomar para ajustar correctamente el asiento de automóvil para que quepa su niño.

Usted necesita ajustar:

Altura del arnés

Las correas del arnés al nivel de o apenas por debajo de los hombros del niño. Revise la sección 4-A.



Posición de la hebilla

La ranura correcta es la que está más cerca de su niño sin estar debajo de él. Revise la sección 4-B.

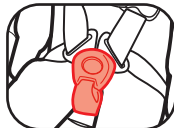

Tensión del arnés

Si sus dedos pueden deslizarse de las correas del arnés sin apretar las correas, está tensionado lo suficiente. Revise la sección 4-C.



¿Hizo todo correctamente?



1 Importante

La base o el asiento de automóvil no se mueve más de 1 pulgada (2.5 cm) en la vía del cinturón

Revise la Sección 3.



El asiento de automóvil está nivelado con el piso

Revise la Secciones 2-F y 3.

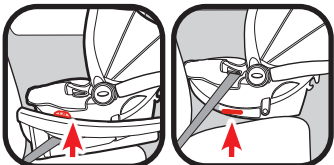

El asiento de automóvil está sujetado correctamente a la base

Revise la Sección 2-C.

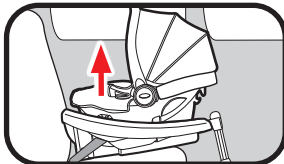

No puede apretar el arnés

Las correas del arnés al nivel de o apenas por debajo de los hombros del niño.

Revise la Sección 4-C.

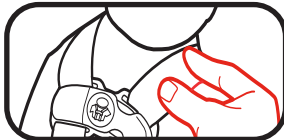

Presilla del pecho al nivel de las axilas del niño

Revise la Sección 4-C.

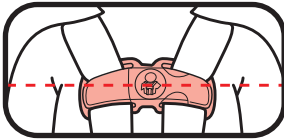



1 Importante

1-B Antes de empezar

La seguridad de su niño depende de usted. Ningún asiento de automóvil garantiza la protección contra lesiones en toda situación, pero su utilización correcta ayuda a reducir el riesgo de lesiones graves o la muerte. Aunque parezca fácil determinar cómo usar este asiento de automóvil por su cuenta, debe seguir las instrucciones detalladas en este manual de instrucciones para asegurar que los pasos que siguen se cumplen correctamente.

Registre este sistema de seguridad para niños

Por favor, llene la tarjeta de registro con franqueo prepagado sujeta da al arnés y envíela hoy mismo por correo **o regístrese en línea en www.gracobaby.com/carseatregistration**.

Los sistemas de seguridad para niños pueden ser retirados del mercado por problemas de seguridad. Debe registrar este sistema para que lo podamos contactar en dicho caso. Envíe su nombre, dirección y el número del modelo del sistema y la fecha de fabricación a:

Graco Children's Products, Inc.
Attn: Customer Service
P.O. Box 169, Elverson, PA 19520-9901
o llame al 1-800-345-4109
o inscribese en línea en
www.gracobaby.com/carseatregistration

Para obtener información sobre el retiro del mercado, llame a la línea gratuita de información de seguridad del vehículo automotor del Gobierno de EE.UU. al 1-888-327-4236 (TTY: 1-800-424-9153) o visite <http://www.NHTSA.gov>.



1 Importante

Como referencia futura o si cambia de dirección, registre el nombre del modelo, número del modelo, fecha de fabricación y fecha de compra de este asiento de automóvil más abajo. Puede encontrar esta información en la tarjeta de registro si todavía la tiene o en la etiqueta con la fecha que está en el respaldo del asiento de automóvil.

Nombre del modelo _____

Número de modelo _____

Fecha de fabricación _____

Fecha de compra _____

Si necesita ayuda

En los EE.UU., por favor, comuníquese con nuestro Departamento de Servicio al Cliente con cualquier pregunta que pudiera tener sobre piezas, uso o mantenimiento. Cuando se comunica con nosotros, por favor tenga listo el número de modelo y la fecha de fabricación para que lo podamos ayudar más eficientemente. Estos números pueden encontrarse en una etiqueta ubicada en el respaldo de su asiento de automóvil.

Para recursos adicionales o para que un técnico en seguridad de pasajeros infantiles inspeccione su asiento, por favor visite los siguientes sitios Web:

www.nhtsa.gov • www.seatcheck.org • www.safekids.org

Certificación

Este sistema de seguridad para niños cumple con o excede todos los requisitos requeridos por la norma Federal 213 de seguridad de automóviles para uso en automóviles.



Este sistema de seguridad para niños está certificado para el uso en aeronaves cuando se usa sin la base. Úselo solamente en un asiento de la aeronave orientado hacia adelante. Vea las secciones 3-D y 6-D Instalación del cinturón para la falda.



La **base** de este sistema de seguridad para niños NO está certificada para el uso en aeronaves.

Consulte a la aerolínea sobre sus políticas específicas.

Vida útil del asiento de automóvil

DEJE de usar este asiento de automóvil y tírelo a la basura 7 años después de la fecha de fabricación. Busque la etiqueta en el respaldo del asiento de automóvil.

Graco Children's Products Inc. aconseja no prestar ni transferir un asiento de automóvil a menos que usted conozca la historia completa del producto. Tampoco aconsejamos la compra de un asiento de automóvil de segunda mano.

Protección del asiento del vehículo

Proteja el asiento del vehículo. Use una alfombrilla, una toalla o una manta fina debajo y detrás del asiento de automóvil.

Uso durante clima cálido

Las piezas del asiento de automóvil se pueden calentar mucho cuando están bajo el sol o cuando hace calor. **Para evitar quemaduras, compruebe siempre la temperatura del asiento antes de sentar al niño.**

1-C Advertencias de seguridad



1 Importante

Ningún asiento de automóvil garantiza la protección contra lesiones en toda situación, pero su utilización correcta ayuda a reducir el riesgo de lesiones graves o la muerte. **LEA ESTE MANUAL CON ATENCIÓN.**

! ¡ADVERTENCIA!

No cumplir estas instrucciones y las de las etiquetas del sistema de seguridad para niños podría causar el choque del niño contra el interior del vehículo durante una parada repentina o un accidente.



! NUNCA PONGA ESTE SISTEMA DE SEGURIDAD PARA NIÑOS ORIENTADO HACIA ATRÁS EN UN ASIENTO DEL VEHÍCULO EQUIPADO CON UNA BOLSA DE AIRE DELANTERA ACTIVA.

Si la bolsa de aire se infla, puede golpear al niño y al asiento de automóvil con mucha fuerza causar lesiones graves o la muerte de su niño.

! Consulte el manual del propietario de su vehículo para obtener más información sobre las bolsas de aire y el uso de un asiento de automóvil.

! Si su vehículo no tiene un asiento trasero, consulte el manual del propietario de su vehículo.



1 Importante

! Los niños están más seguros viajando orientado hacia atrás y deben orientarse hacia atrás siempre que sea posible hasta que alcancen la altura o el peso máximo para sentarse orientados hacia atrás que corresponde con su asiento de automóvil. Los asientos de automóvil convertibles y todo-en-uno de Graco tienen límites mayores, permitiendo que los niños viajen orientados hacia atrás por más tiempo después de que su asiento de automóvil para bebé quede demasiado pequeño. Asegúrese de verificar las leyes locales y estatales, además de las recomendaciones de la AAP y la NHTSA para el uso del asiento de automóvil.*

! Este sistema de seguridad para niños se debe usar solamente con niños que pesan entre 4 y 35 libras (1.8 y 16 kg).

! Elija el lugar adecuado para el asiento de automóvil en su vehículo.

! Sujete el asiento de automóvil con el cinturón de seguridad del vehículo o el sistema de acoplamiento de anclaje inferior que se ha colocado correctamente según las indicaciones en este manual.

! El sistema de cinturones de seguridad del vehículo DEBE sujetar firmemente el asiento de automóvil. No todos los cinturones de seguridad de todos los vehículos se pueden utilizar con un asiento de automóvil.

! Si el cinturón de seguridad del vehículo no sujeta firmemente el asiento de automóvil, lea la sección 6-D “cinturones de seguridad del vehículo” y el manual del propietario de su vehículo.

! Sujete siempre el asiento de automóvil con el sistema de acoplamiento de anclaje inferior o el cinturón de seguridad del vehículo, incluso cuando esté desocupado. En un accidente, un asiento de automóvil sin sujetar puede lastimar a los pasajeros.

*Graco apoya las directrices para asientos de automóvil de la Academia Norteamericana de Pediatría y de la Administración Nacional de Seguridad en Carreteras. Visite www.gracobaby.com/en-US/safety para obtener información sobre las recomendaciones del uso del asiento de automóvil.

! NO use el asiento de automóvil si ha resultado dañado o si faltan piezas.

! Se debe reemplazar el asiento de automóvil tras haber sido sometido a un accidente. ¡NO lo use de nuevo! Un accidente podría causar daños ocultos y su utilización repetida podría causar lesiones graves o la muerte.

! NO use acoplamiento ni piezas que no sean proporcionados por Graco, excepto una alfombrilla o una toalla fina para proteger el asiento del vehículo, o toallas enrolladas o un fideo de plástico para piscina para ayudar a lograr que el asiento de automóvil se nivele. Su uso podría alterar el desempeño del asiento de automóvil.

! NO retire el sistema de acoplamiento de anclaje inferior del asiento de automóvil. Si usa el cinturón de seguridad del vehículo para sujetar el asiento de automóvil, debe almacenar los conectores del sistema de acoplamiento de anclaje inferior.

! Nunca deje al niño solo, inclusive cuando duerme. El niño podría enredarse en las correas del arnés y estrangularse o ahogarse.

! El asiento de automóvil orientado hacia atrás debe nivelarse correctamente:

- Una posición demasiada reclinada podría causar lesiones o la eyección del asiento.
- Una posición demasiada vertical podría causar dificultad respiratoria.



! No conecte nunca dos conectores del sistema de acoplamiento de anclaje inferior a un punto de anclaje inferior del vehículo a menos que el fabricante del vehículo lo especifique.

! No use ambos el cinturón de seguridad del vehículo y los cinturones del acoplamiento de anclaje inferior al mismo tiempo cuando usa el asiento de automóvil orientado hacia atrás.

2-A Características del asiento de automóvil

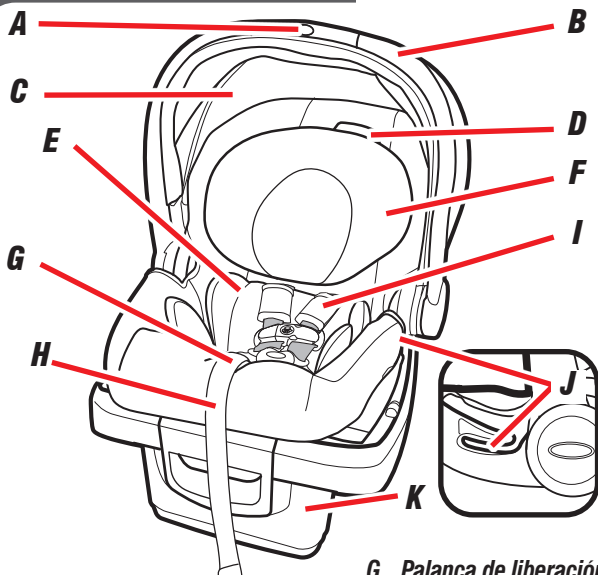

A Botón de ajuste de la manija

B Manija de transporte

C Capota

D Palanca de ajuste del Apoyacabeza

E Soporte del cuerpo

F Apoyacabeza

G Palanca de liberación del arnés
(debajo de la almohadilla)

H Correa de ajuste del arnés

I Fundas del arnés

J Via del cinturón orientada hacia atrás
(cuando lo usa sin la base)

K Base removible

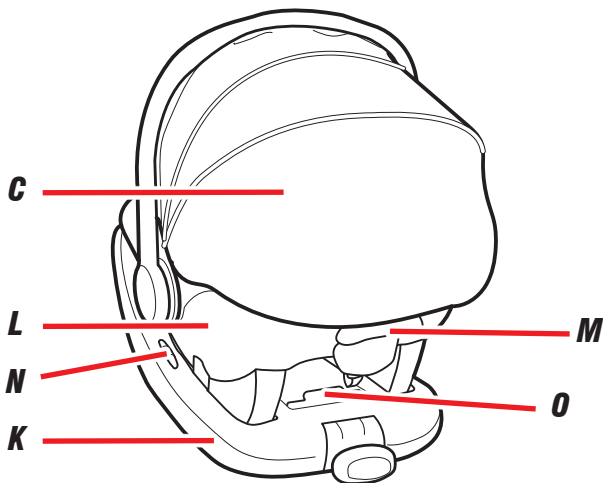

- L** Asiento de automóvil
M Palanca de liberación de la base
N Indicador del Nivel
O Almacenamiento del manual de instrucciones y el acoplamiento de anclaje inferior
P Correas del arnés
Q Presilla para el pecho
R Lengüetas de la hebilla
S Hebilla
T Correa de la hebilla

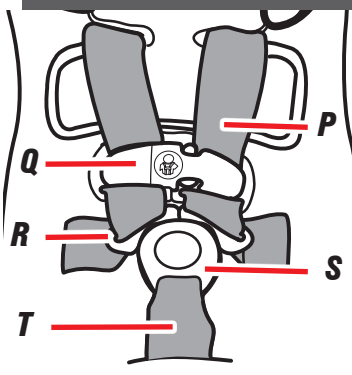

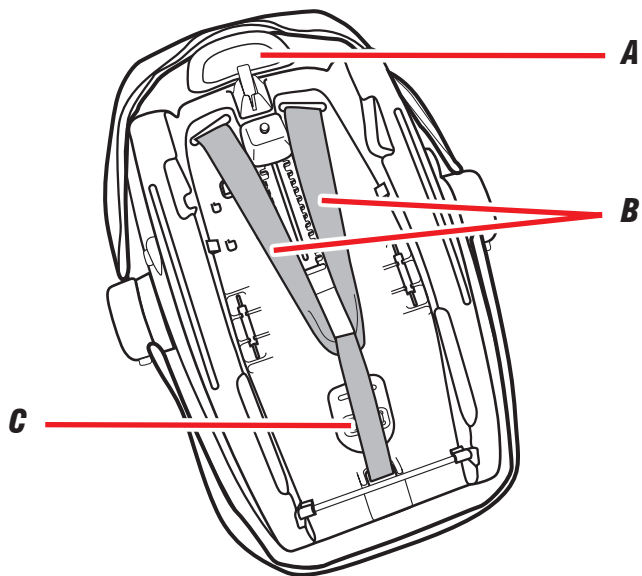

A *Palanca de liberación de la base*

B *Correas del arnés*

C *Presilla de metal de la hebilla*

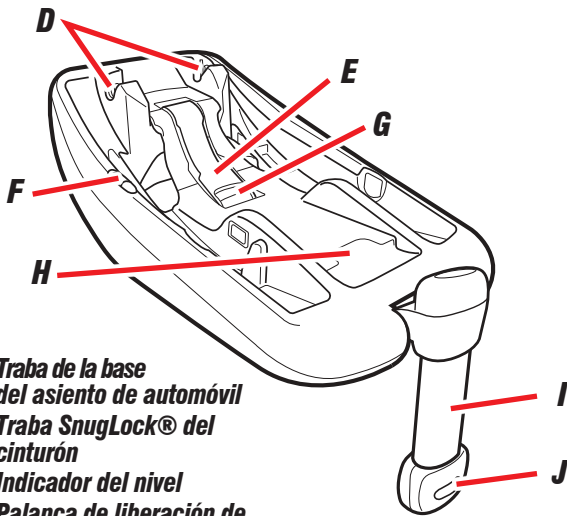

- D** Traba de la base del asiento de automóvil
- E** Traba SnugLock® del cinturón
- F** Indicador del nivel
- G** Palanca de liberación de la Traba SnugLock® del cinturón
- H** Almacenamiento del manual de instrucciones
- I** Pata de carga
- J** Botón de extensión
- K** Palanca de reclinación de la base
- L** Pie de reclinación de la base
- M** Almacenamiento del Acoplamiento de anclaje inferior

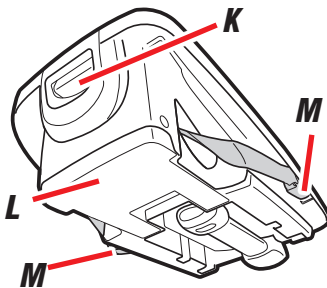

2-B Cómo sacar el asiento de automóvil de la base

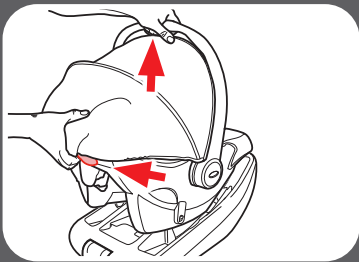

Para sacar el asiento de automóvil de la base

Desde atrás del asiento de automóvil, oprima la manija de liberación de la base y levante el asiento de automóvil de la base.

2-C Cómo sujetar el asiento de automóvil a la base

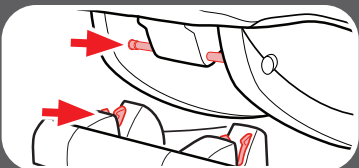

Instalación del asiento de automóvil en la base

Alinee la barra de seguridad del frente del asiento de automóvil con las trabas de la base. Ponga el asiento de automóvil en la base. Empuje hacia abajo el frente del asiento de automóvil. Escuchará un “clic” cuando está trabado.

Tire hacia arriba de las esquinas delanteras del asiento para tener la seguridad de que está trabado.

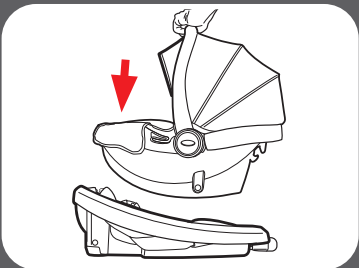

2-D Cómo ajustar la manija de transporte

1. Para girar la manija

Oprima el botón de ajuste en la parte superior de la manija y gire el manija.

Cuando se mueve desde la posición A, manejar se detendrá en la posición B. Suelte y oprima el botón para girar la manija de la posición "B" a la posición "C" o "D". Antes de levantar el transportador, ASEGÚRESE que la manija esté trabada en posición "A".

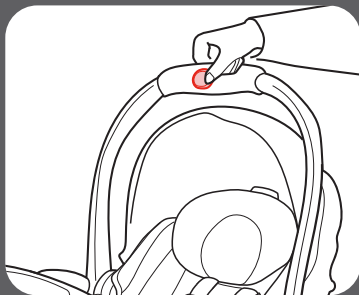

2. La manija tiene cuatro posiciones

Gire la manija a cualquiera de las cuatro posiciones trabadas. Empuje y tire la manija para asegurarse de que esté en la posición trabada. La manija de transporte DEBE estar en la posición vertical A cuando lo transporta. La manija puede estar en cualquier posición cuando se lo usa en el vehículo.

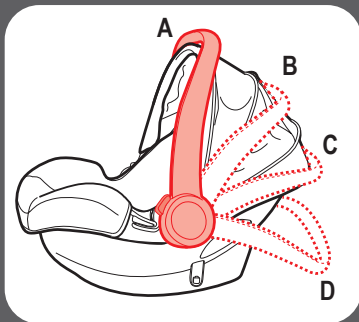

2-E Reclinación de la base

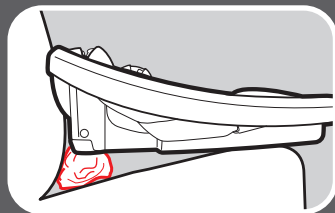

La base tiene 4 posiciones de reclinación

Presione la palanca de reclinación de la base y levante la base para extender el pie.

Presione la palanca de reclinación de la base y levante la base para retraer el pie.

Asegúrese de verificar el indicador del nivel para la instalación apropiada. (Vea la página siguiente)

Cuando la pata está completamente extendida y el indicador del nivel todavía no corresponde con la edad de su niño, puede levantar la pata y poner una toalla enrollada debajo de la pata hasta que el indicador indique lo correcto.

Cuando lee el indicador del nivel

El vehículo **DEBE** estar en piso nivelado.

Use la edad corregida para bebés prematuros.

- Si el indicador azul está completamente en la zona transparente, el sistema de seguridad está nivelado para bebés de 0 meses de edad y mayores.

- Si el indicador azul está parcialmente en la zona marcada, el sistema de seguridad está nivelado para niños de 3 meses de edad y mayores.

- Si aparece algo de azul fuera de las líneas negras, el sistema de seguridad para niños **NO** está nivelado. Debe ajustar la posición de reclinación.

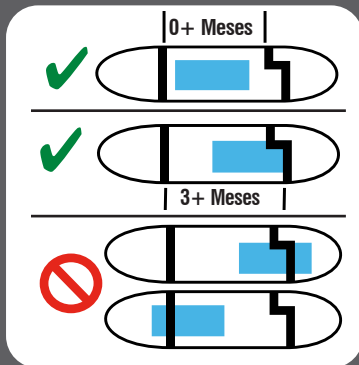

2-F Cómo usar la pata de carga

⚠ ¡ADVERTENCIA!

La pata de carga brinda estabilidad adicional en caso de un accidente.

NO coloque la pata de carga en el compartimiento de almacenamiento de la puerta ni en el piso del vehículo si el fabricante de su vehículo así lo advierte. Algunos fabricantes de vehículos no permiten el uso de patas de carga en todas las posiciones del asiento. Consulte su manual del propietario de automóvil para asegurarse de que las patas de carga se puedan usar en su automóvil.

NO permita que los niños jueguen con la pata de carga.

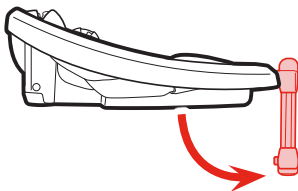
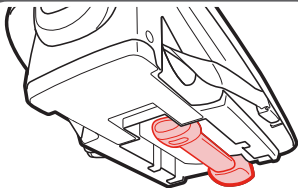

Para desplegar la pata de carga

Desde la parte de debajo de la base, tire de la pata de carga para liberarla y gírela hacia abajo.

Mantenga las manos alejadas del punto de giro de la pata de carga cuando la pliegue.

Para extender la pata de carga

Extienda la pata de carga presionando el botón de extensión **(A)** y tirando hacia abajo de la pata hasta que esta entre en contacto con el piso del vehículo.

El pie de la pata de carga debe estar extendido en una posición **BLOQUEADA** y en contacto con el piso del vehículo de manera **FIRME**.

El pie de la pata de carga **NO DEBE** levantar la base del asiento del automóvil.

Asegúrese de que la pata esté completamente girada hacia afuera hasta detenerse.

Para almacenar la pata de carga, oprima el botón **(A)** y retraiga el pie a su longitud mínima. Luego, pliegue la pata de carga en la base. La pata de carga se encuentra asegurada cuando encaja con un “clic” en su lugar.

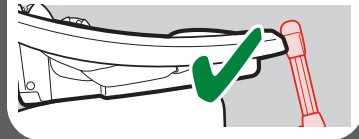
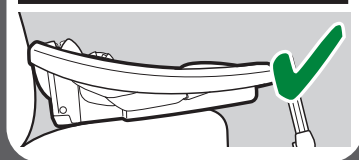
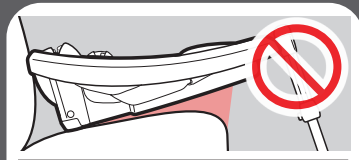
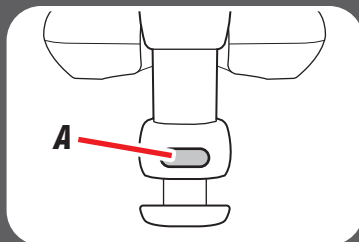

2-G Elegir la ubicación del asiento en el vehículo

Consulte el manual del dueño del vehículo para identificar los lugares del asiento. Consulte la sección 6 para obtener información adicional.

Algunos vehículos tienen requerimientos específicos sobre dónde se puede instalar el asiento de automóvil, por lo tanto, consulte el manual del dueño de su vehículo para obtener las posiciones disponibles para el asiento.

Según las estadísticas de accidentes, los niños están más seguros cuando están debidamente sujetos en una de las posiciones del asiento trasero, que en una posición del asiento delantero. El centro del asiento trasero puede ser el lugar más seguro durante un posible impacto lateral.



! ¡ADVERTENCIA!



NUNCA ponga este sistema de seguridad para niños orientado hacia atrás en un asiento del vehículo equipado con bolsa de aire delantera activa.

En caso de no tener asiento trasero, consulte el manual del propietario del vehículo para ver cómo usar el sistema de seguridad para bebés.

2-H Elegir el Acoplamiento de anclaje inferior o los cinturones de seguridad

Este asiento de automóvil se puede instalar en su vehículo usando el cinturón de seguridad del vehículo O el sistema de acoplamiento de anclaje inferior. Ambos sistemas son igualmente seguros. **NO USE LOS DOS AL MISMO TIEMPO.** Consulte la sección 6 para obtener información adicional.

2-I ¿Qué es el Acoplamiento de anclaje inferior?

Acoplamiento de anclaje inferior consiste en anclajes inferiores, que están incorporados a su vehículo y ganchos que están incorporados al asiento de automóvil. Los anclajes inferiores se usan **EN LUGAR DEL** cinturón de seguridad del vehículo para asegurar el asiento de automóvil al vehículo.

Consulte el manual del propietario de su vehículo para obtener el lugar y uso exacto. Consulte la sección 6 para obtener información adicional.

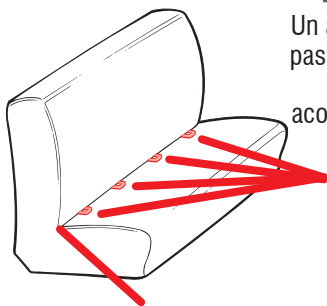

Unión del asiento del vehículo

Un asiento típico de un vehículo de pasajeros. Otros tipos de vehículos podrían tener el sistema de acoplamiento de anclaje inferior en otros lugares.

anclajes inferiores del vehículo

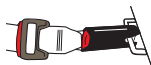

3-A Lista de verificación del uso seguro orientado hacia atrás

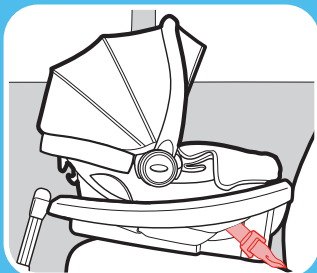

Correa del acoplamiento de anclaje inferior

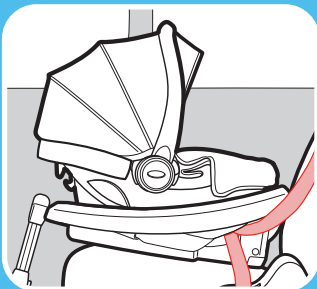

Cinturón de seguridad del vehículo para la falda y el hombro

Orientado hacia atrás:
**4-35 lb (1.8-16 kg),
y 32 pulgadas (81 cm) o menos**



- El asiento de automóvil DEBE estar orientado hacia atrás en el asiento trasero del vehículo.
- Asegúrese de que la correa del acoplamiento de anclaje inferior o el cinturón de seguridad del vehículo pase por la vía del cinturón orientada hacia atrás marcada con una etiqueta azul.
- Instale este asiento de automóvil apretadamente en su vehículo. El asiento de automóvil **no debería moverse** en la vía del cinturón más de 1 pulgada (2.5 cm) de un lado a otro y de delante hacia atrás.
- Asegúrese de verifique el indicador del nivel o la línea del nivel de reclinación adecuado.
- Las correas del arnés deben estar **parejas o apenas por debajo** de la parte de arriba de los hombros del niño y la presilla del pecho debe estar en el **nivel de las axilas**.
- El pie de la pata de carga DEBE estar en contacto de forma segura con el piso del vehículo.

Los niños están más seguros viajando orientado hacia atrás y deben orientarse hacia atrás siempre que sea posible hasta que alcancen la altura o el peso máximo para sentarse orientados hacia atrás que corresponde con su asiento de automóvil. Los asientos de automóvil convertibles y todo-en-uno de Graco tienen límites mayores, permitiendo que los niños viajen orientados hacia atrás por más tiempo después de que su asiento de automóvil para bebé quede demasiado pequeño. Asegúrese de verificar las leyes locales y estatales, además de las recomendaciones de la AAP y la NHTSA para el uso del asiento de automóvil.

¡ADVERTENCIA!



NUNCA use el sistema de seguridad para niños orientado hacia atrás en un asiento del vehículo equipado con bolsa de aire delantera activa.

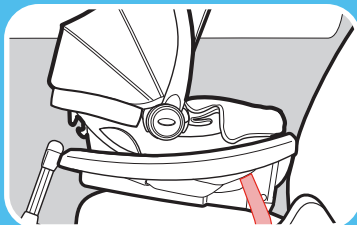

Cinturón de seguridad del vehículo para la falda solamente

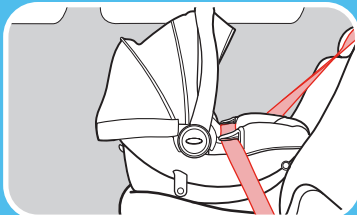

Cinturón de seguridad del vehículo para la falda y el hombro sin la base

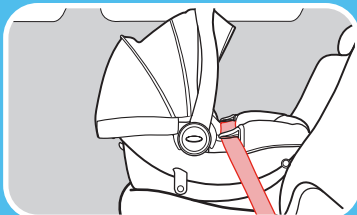

Cinturón de seguridad del vehículo solamente para la falda sin la base

3-B Instalación con base con el Acoplamiento de anclaje inferior

Consulte el manual del dueño de su vehículo para obtener el lugar y uso del acoplamiento de anclaje inferior

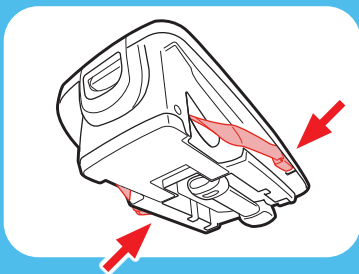

1. Saque los conectores del acoplamiento de anclaje inferior del almacenamiento

Desabroche los conectores del acoplamiento de anclaje inferior y sáquelos del almacenamiento.

2. Extienda la correa del Acoplamiento de anclaje inferior

Para facilitar la instalación, extienda la correa del acoplamiento de anclaje inferior hasta alcanzar su máxima longitud al oprimir el botón gris y tirar de la correa.

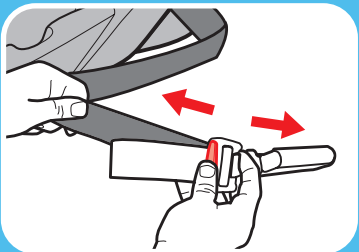

3. Para desplegar la pata de carga

Desde la parte de debajo de la base, tire de la pata de carga para liberarla y gírela hacia abajo.

Mantenga las manos alejadas del punto de giro de la pata de carga cuando la pliegue.

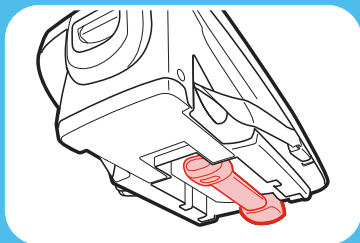

4. Poner la base en el asiento trasero del vehículo

Ponga la base plana en el asiento del vehículo. Empújela hacia atrás hasta que el frente de la base toque el respaldo del asiento del vehículo. Ponga la base justo en el centro entre los anclajes inferiores del accesorio de anclaje inferior.

Si lo permite el manual de instrucciones de su vehículo, la posición de sentado en el centro se puede usar si el espacio del anclaje es 28 cm (11 pulg.)

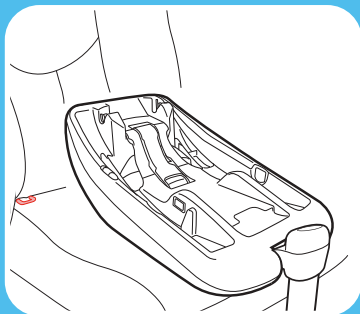
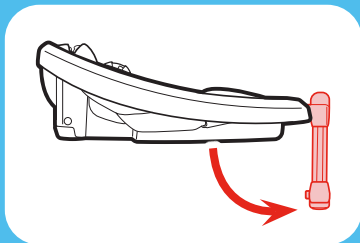

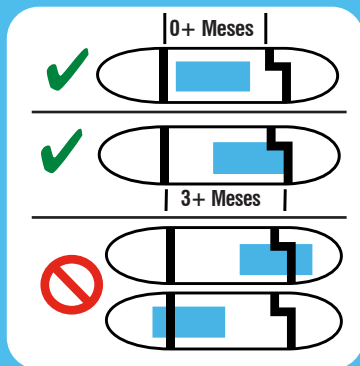
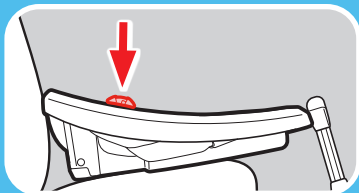

**5. Verifique el
indicador del
nivel**

El vehículo **DEBE** estar
en piso nivelado.

**Para reclinarlo,
consulte la sección
2-E.**

6. Abra la traba SnugLock®

Empuje la palanca de liberación y abra la traba.

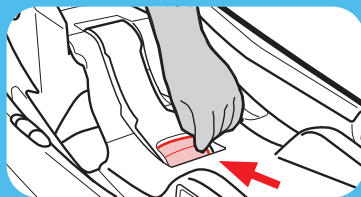

7. Sujetar los ganchos del Acoplamiento de anclaje inferior a los anclajes inferiores del Acoplamiento de anclaje inferior del vehículo

La correa del acoplamiento de anclaje inferior debe mantenerse todo lo posible en la posición plana sin doblarse.

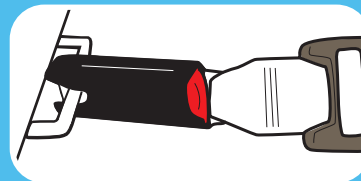
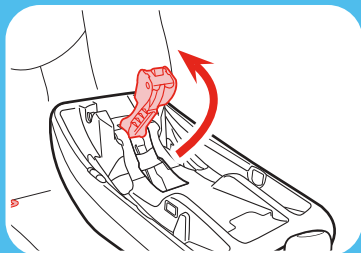

 3 Orientado hacia atrás

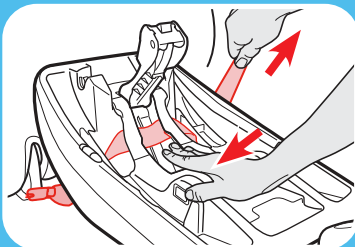

8. Elimine la flojedad

Oprima con firmeza hacia abajo desde arriba de la base mientras tira del extremo libre de la correa del acoplamiento de anclaje inferior para eliminar la flojedad.

No tire del cinturón con fuerza excesiva. Si el cinturón está demasiado apretado, no podrá cerrar la traba SnugLock®.

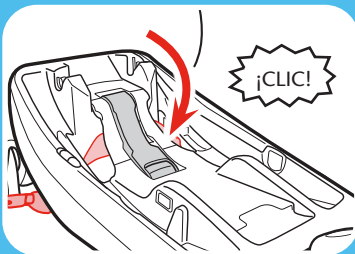

9. Cierre la traba SnugLock®

Cierre la traba en la parte superior de la correa del acoplamiento de anclaje inferior.

Cierre la traba hasta que escuche un “clic”.

⚠ ¡ADVERTENCIA!

Mantenga las manos lejos del lugar de la traba cuando la cierra.

10. Pruebe la tensión

Agarre los costados del base donde se encuentra la correa del acoplamiento y deslice el asiento de un lado a otro y de atrás hacia delante.

Si el base se mueve menos de 1 pulgada (2.5 cm), está suficientemente tensionado.

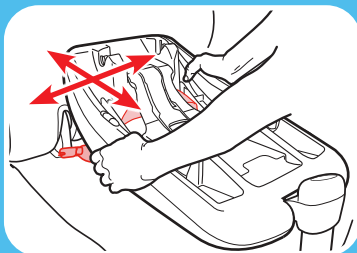

11. Para extender la pata de carga

Extienda la pata de carga presionando el botón de extensión (A) y tirando hacia abajo de la pata hasta que esta entre en contacto con el piso del vehículo.

El pie de la pata de carga debe estar extendido en una posición **BLOQUEADA** y en contacto con el piso del vehículo de manera **FIRME**.

El pie de la pata de carga **NO DEBE** levantar la base del asiento del automóvil.

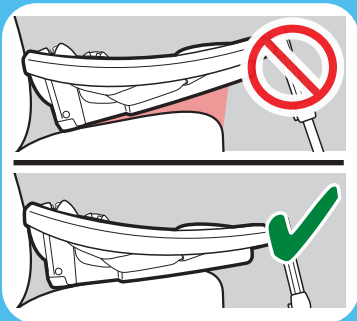
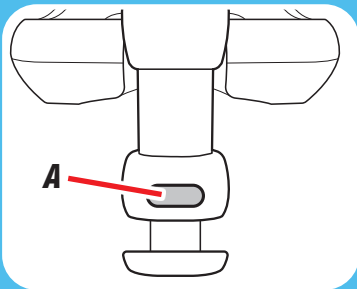

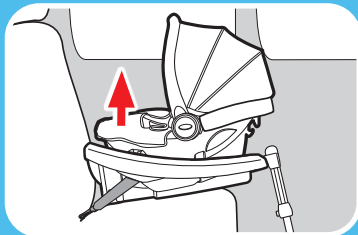
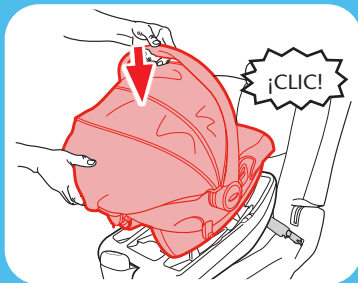

12. Sujetar el asiento de automóvil a la base

Ponga el asiento de automóvil en la base. Empuje hacia abajo desde el frente del asiento de automóvil y la manija hasta que escuche un "clic".

Pruébalo para tener la seguridad de que el asiento de automóvil esté sujetado tirando hacia arriba desde las esquinas delanteras del asiento de automóvil.

13. Verifique el indicador del nivel

El vehículo **DEBE** estar nivelado con el piso.

Verifique el nivel con el niño en el sistema de seguridad.

Consulte la sección 4-C para sujetar a su niño.

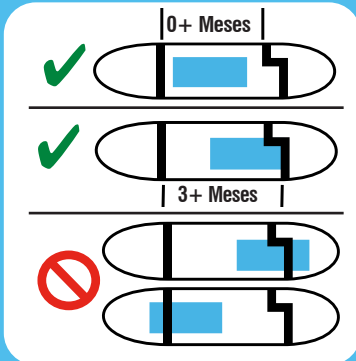
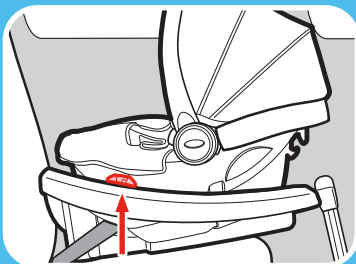

¿Está todo correcto?



La base no se mueve más de 1 pulgada (2.5 cm) en la vía del cinturón

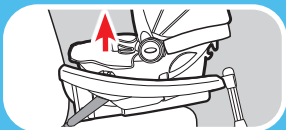

El asiento de automóvil está debidamente sujetado a la base



Con el automóvil nivelado con el piso verifique el indicador de nivel



No puede apretar el arnés

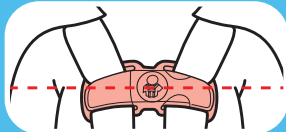

Presilla del pecho al nivel de las axilas del niño

3-C Instalación con la base con el cinturón de seguridad del vehículo

1. Para almacenar los conectores del acoplamiento de anclaje inferior

Extienda la correa del acoplamiento de anclaje inferior hasta alcanzar su máxima longitud y Sujete los conectores del acoplamiento de anclaje inferior a las barras de plástico en los costados de la base, como se muestra.

NO apriete la correa. Si la correa está apretado, no podrá cerrar la traba SnugLock®.

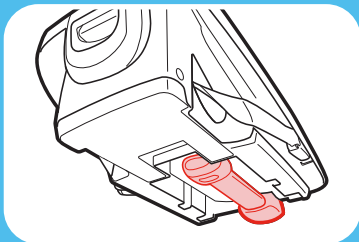
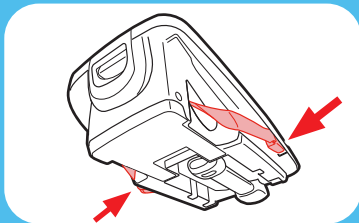

2. Para desplegar la pata de carga

Desde la parte de debajo de la base, tire de la pata de carga para liberarla y gírela hacia abajo.

Mantenga las manos alejadas del punto de giro de la pata de carga cuando la pliegue.

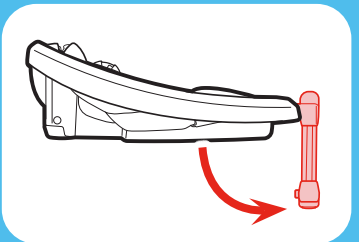

 3 Orientado hacia atrás

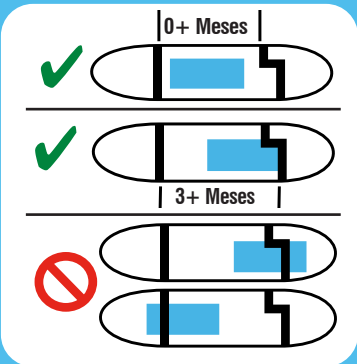
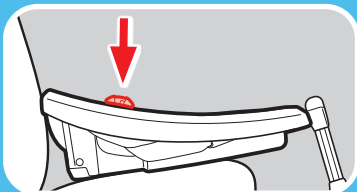
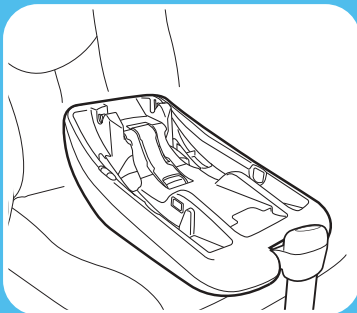

3. Poner la base en el asiento trasero del vehículo

Ponga la base plana en el asiento del vehículo. Empújela hacia atrás hasta que el frente de la base toque el respaldo del asiento del vehículo.

4. Verifique el indicador del nivel

El vehículo **DEBE** estar nivelado con el piso.

Para reclinarlo, consulte la sección 2-E.

5. Abra la traba SnugLock®

Empuje la palanca de liberación para abrir la traba.

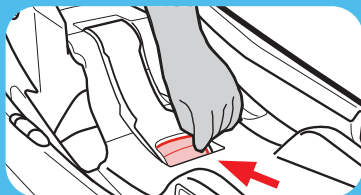

6. Pase el cinturón de seguridad del vehículo

Pase la parte de la falda del cinturón de seguridad del vehículo por la vía del cinturón orientada hacia atrás (marcada con una etiqueta azul) y trábelo. El cinturón de seguridad debe estar lo más plano posible y sin doblarse.

Nota: NO permita que el cinturón de seguridad del automóvil y la correa de anclaje inferior se enreden.

Asegúrese de que la correa pase encima de las muescas cerca de la traba SnugLock®.

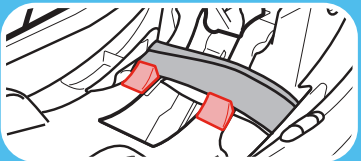
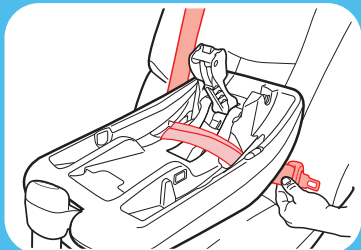
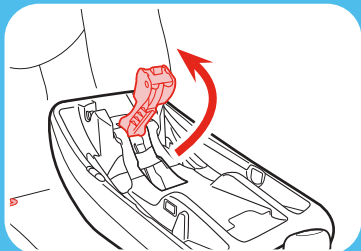

Consulte el manual del propietario de su vehículo sobre el uso del cinturón de seguridad del vehículo

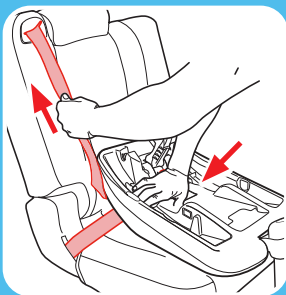

7. Tensione el cinturón de seguridad del vehículo

Oprima con firmeza hacia abajo desde la parte superior de la base mientras tira el cinturón del hombro para eliminar la flojedad.

No tire del cinturón con fuerza excesiva. Si el cinturón está demasiado apretado, no podrá cerrar la traba SnugLock®.

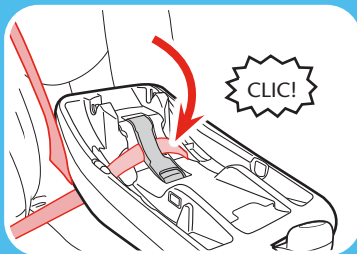

8. Cierre la traba SnugLock®

Cierre la traba en la parte superior del cinturón de seguridad del vehículo.

Cierre la traba hasta que escuche un "clic".

3 Orientado hacia atrás

⚠ ¡ADVERTENCIA!

Mantenga las manos lejos del lugar de la traba cuando la cierra.

9. Probar la tensión

Agarre ambos costados de la base donde está el cinturón de seguridad y empuje y tire de la base de un costado a otro y de adelante hacia atrás.

Si la base se mueve menos de 1 pulgada (2.5 cm), está suficientemente tensionada.

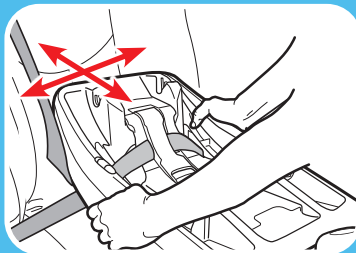

10. Para extender la pata de carga

Extienda la pata de carga presionando el botón de extensión (A) y tirando hacia abajo de la pata hasta que esta entre en contacto con el piso del vehículo.

El pie de la pata de carga debe estar extendido en una posición **BLOQUEADA** y en contacto con el piso del vehículo de manera **FIRME**.

El pie de la pata de carga **NO DEBE** levantar la base del asiento del automóvil.

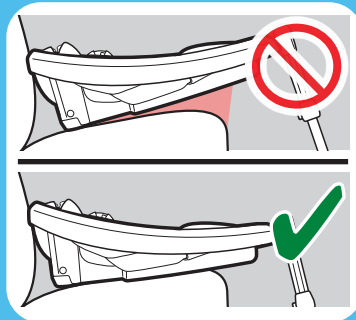
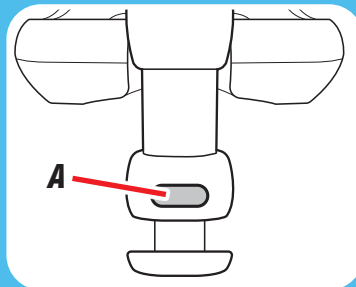

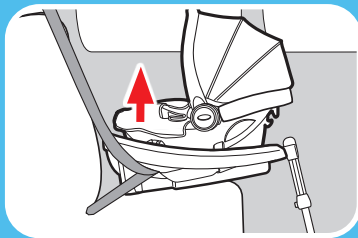
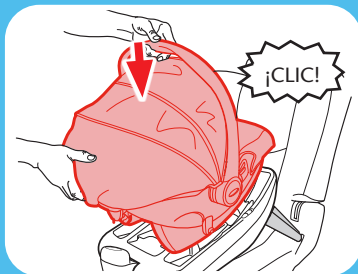

11. Sujetar el asiento de automóvil a la base

Ponga el asiento de automóvil en la base. Empuje hacia abajo desde el frente del asiento de automóvil y la manija hasta que escuche un “clic”.

Pruébelo para tener la seguridad de que el asiento de automóvil esté sujetado tirando hacia arriba desde las esquinas delanteras del asiento de automóvil.

12. Verifique el indicador del nivel

El vehículo **DEBE** estar nivelado con el piso

Verifique el nivel con el niño en el sistema de seguridad.

Consulte la sección 4-C para sujetar a su niño.

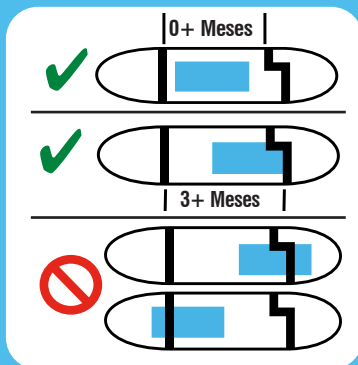
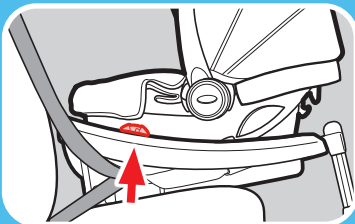

¿Está todo correcto?



La base no se mueve más de 1 pulgada (2.5 cm) en la vía del cinturón

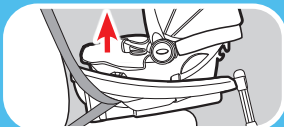

El asiento de automóvil está debidamente sujetado a la base

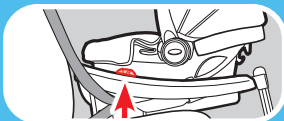

Con el automóvil nivelado con el piso verifique el indicador de nivel



No puede apretar el arnés

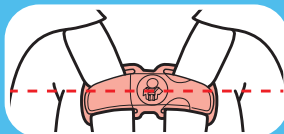

Presilla del pecho al nivel de las axilas del niño

3-D Instalación sin la base con el cinturón de seguridad del vehículo

1. Poner el asiento de automóvil en el asiento trasero del vehículo

Ponga el asiento de automóvil en el asiento del vehículo. Empújela hacia atrás hasta que el frente del asiento de automóvil toque el respaldo del asiento del vehículo.

Verifique la línea del nivel orientado hacia atrás. La línea roja del nivel en el costado del asiento **DEBE ESTAR NIVELADA** con el suelo.

Si es necesario, se pueden poner toallas enrolladas debajo de la base, en el lugar donde se une el asiento del vehículo hasta que la línea del nivel esté completamente nivelada con el piso.

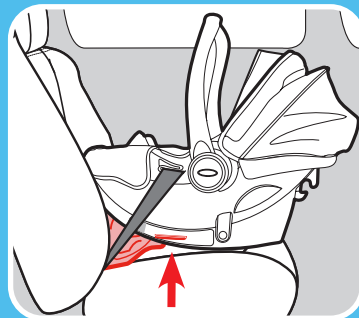
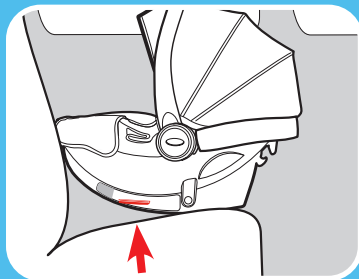

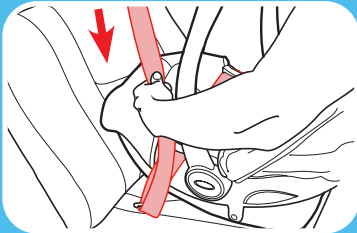
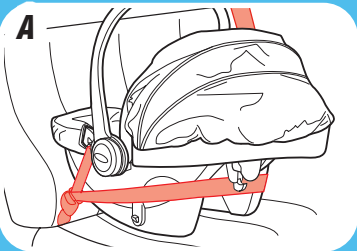
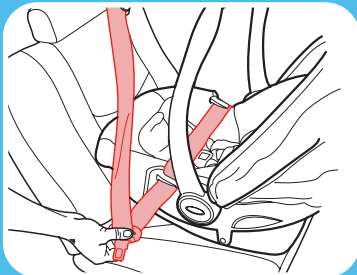

2. Pasar el cinturón de seguridad del vehículo

Pase el cinturón de seguridad del vehículo por la vía del cinturón orientada hacia atrás (marcada con una etiqueta azul) y trábelo. El cinturón del asiento no debe estar doblado.

Si el cinturón para el hombro es lo suficientemente largo, puede colocar el cinturón para el hombro detrás del asiento como se muestra en la figura (A).

3. Trabar el cinturón de seguridad del vehículo

En la mayoría de los vehículos de hoy, **tire lentamente el cinturón de seguridad del vehículo para el hombro todo hacia afuera** y luego deje que entre. Escuchará un sonido. Lentamente tire hacia afuera del cinturón y debería estar trabado. Caso contrario, consulte el manual del propietario de su vehículo y la sección 6-D.

4. *Tensionar el cinturón de seguridad del vehículo*

Ponga su antebrazo a través del asiento de automóvil **en la vía del cinturón y empuje hacia abajo**. Tire del cinturón para el hombro para tensionarlo mientras pone el sobrante en el retractor.

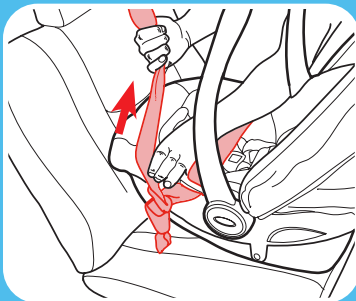

5. *Probar la tensión*

Agarre los costados del asiento donde se encuentra el cinturón de seguridad del vehículo y empuje y tire el asiento de automóvil de un lado a otro y de adelante hacia atrás.

Si el asiento de automóvil se mueve menos de 1 pulgada (2.5 cm), está suficientemente tensionado.

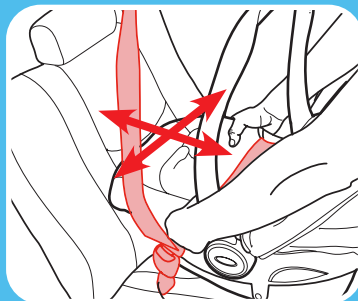

3 Orientado
hacia atrás

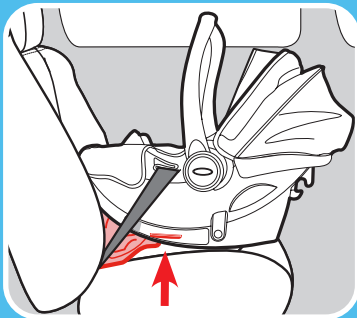
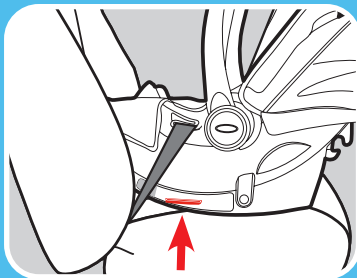

6. Verificar la línea del nivel orientado hacia atrás

La línea roja del nivel en el costado del asiento **DEBE ESTAR NIVELADA** con el piso.

Verifique el nivel con el niño en el sistema de seguridad cuando verifica que la línea del nivel esté nivelada con el piso.

Si es necesario, se pueden poner toallas enrolladas debajo del asiento de automóvil, en el lugar donde se une el asiento del vehículo, hasta que el nivel esté completamente nivelado con el piso.

¿Está todo correcto?

El asiento de automóvil no se mueve más de 1 pulgada (2.5 cm) en la vía del cinturón

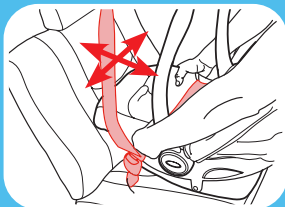

Asiento de automóvil nivelado con el piso

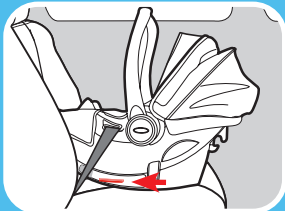

No puede apretar el arnés

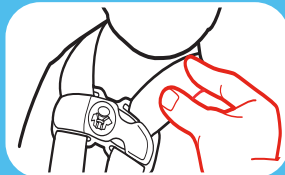

Presilla del pecho al nivel de las axilas del niño

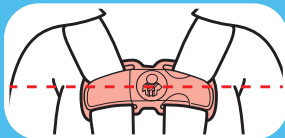

3 Orientado
hacia atrás



4-A Ajuste del arnés según el niño

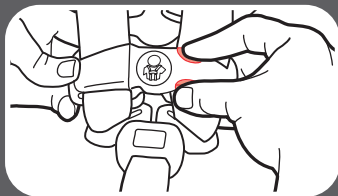
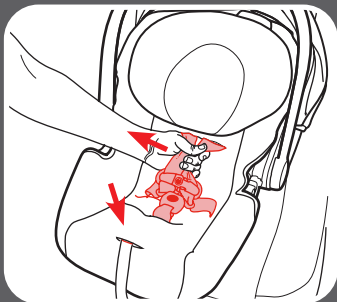

1. Aflojar las correas del arnés

Empuje hacia abajo la palanca de liberación del arnés bajo la almohadilla del asiento mientras tira hacia afuera las correas del arnés en la presilla del pecho.

2. Liberar la presilla del pecho

Oprima los botones de liberación de la presilla del pecho y sepárelos.

3. Destrabar la hebilla

Oprima el botón rojo y saque las lengüetas de la hebilla. Ponga las correas del arnés en los costados.

4. Colocar a su niño en el asiento

Asegúrese de que la espalda del niño esté plana contra el respaldo del asiento de automóvil.

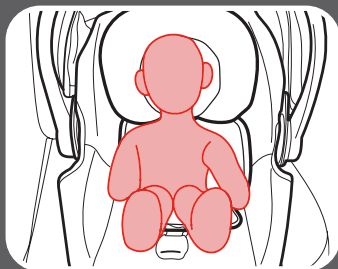

4 asegurar
al niño

⚠ ¡ADVERTENCIA!

¡ADVERTENCIA! En clima frío, no use trajes para nieve o prendas abultadas en su niño cuando lo coloca en el asiento de automóvil. La ropa abultada puede prevenir que las correas del arnés se ajusten correctamente. Para mantener cálido al niño, sujete a su niño al asiento de automóvil y ponga una frazada alrededor de él o ponga el saco del niño al revés después de sujetarlo.



5. Poner las correas del arnés sobre los hombros del niño

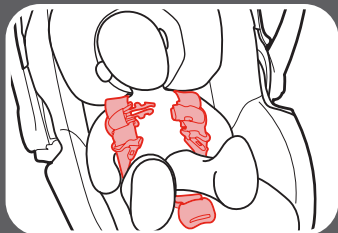



4 asegurar al niño

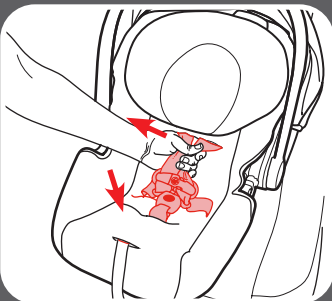
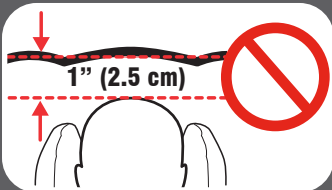
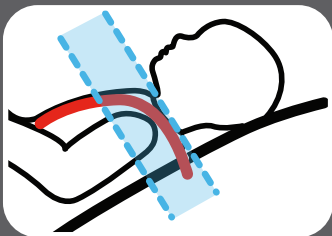

6. Verificar la altura del arnés

Las correas
del arnés **DEBEN
ESTAR AL NIVEL
DE O APENAS
POR DEBAJO** de
los hombros del
niño.

7. La parte de arriba de la cabeza **DEBE ESTAR POR LO MENOS A 1 PULGADA**

**(2.5 cm) POR
DEBAJO** de la parte
de arriba del
asiento de automóvil.

Para cambiar la altura del arnés:

Saque al niño del
sistema de seguridad
para niños y afloje las
correas del arnés.

Presione los botones de ajuste de Apoyacabeza como se indica.

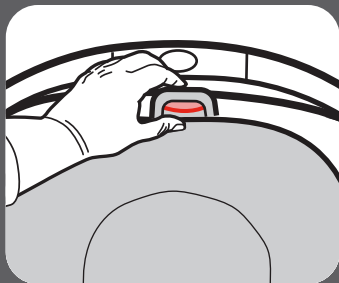

Mueva el Apoyacabeza hacia arriba o abajo hasta alcanzar la posición adecuada de la altura del arnés

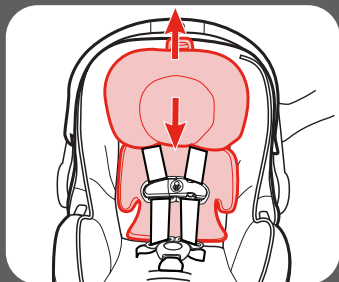

En el caso de bebés más pequeños, acorte el Apoyacabeza poniendo el fondo de la aleta debajo del soporte como se indica.

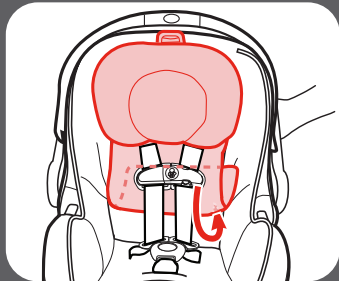

4 asegurar
al niño



4 asegurar
al niño

4-B Ajuste de la hebilla según el niño

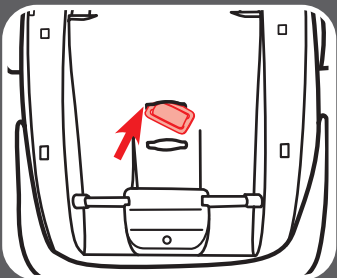
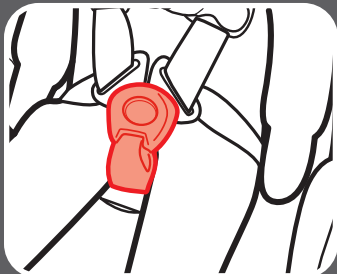

1. **Verificar la posición de la hebilla**

La ranura correcta es la que está más cerca de su niño sin estar debajo de él.

2. **Para cambiar la posición de la hebilla**

Saque al niño del asiento. Desde el fondo del asiento de automóvil, inserte la presilla de metal de la hebilla hacia arriba por el armazón y la almohadilla.

Desde el frente, tire la hebilla hacia afuera de la almohadilla y el armazón.

3. Insertar la presilla de metal en el nuevo lugar

Empuje la presilla de metal hacia abajo por la almohadilla y el armazón. Asegúrese de que el botón rojo de la hebilla mira hacia afuera.

4. Tirar hacia arriba de la hebilla para verificar que esté sujeta

Asegúrese de que la presilla de metal de la hebilla pase completamente por la almohadilla y el armazón.

Para acortar la hebilla para bebés con peso bajo al nacer

(EL PESO MÍNIMO ES 1.8 KG [4 LIBRAS]):

Cuando la correa de la entropierna está en la ranura trasera de la entropierna, ponga la presilla en la ranura delantera de la entropierna en el asiento pero no la pase por la almohadilla del asiento.

La presilla de la correa de la entropierna debe permanecer plana contra el asiento.

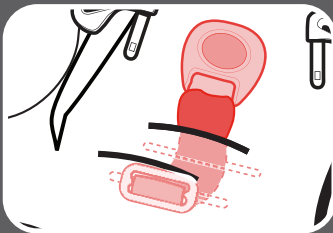
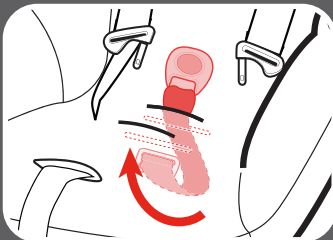
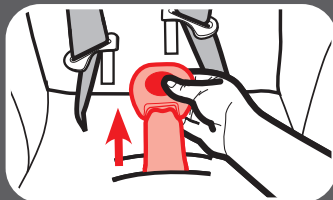
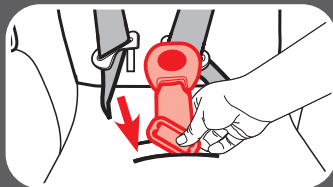

**4 asegurar
al niño**



**4 asegurar
al niño**

4-C Sujetar al niño en el asiento de automóvil

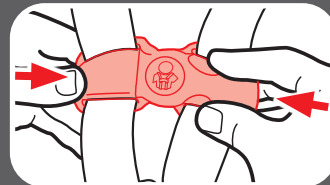
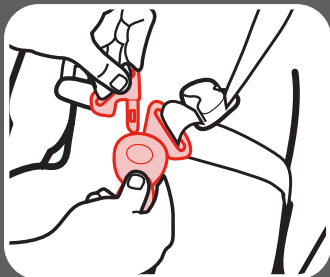
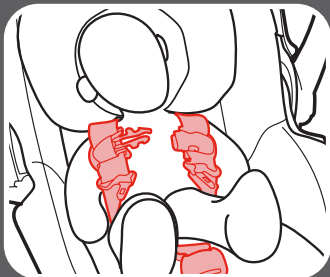

1. Poner las correas del arnés sobre los hombros del niño

2. Hebilla

Escuchará un “clic” cuando las lengüetas de la hebilla estén aseguradas en su lugar. Tire de cada lengüeta de la hebilla para asegurarse de que esté instalada con seguridad.

3. Trabar la presilla del pecho

Escuchará un “clic” cuando la presilla del pecho esté debidamente sujeta.

4. Eliminar el exceso de flojedad alrededor de la cintura

Tire hacia arriba de la correa del arnés al empujar hacia abajo la presilla del pecho. Hágalo en ambos costados.

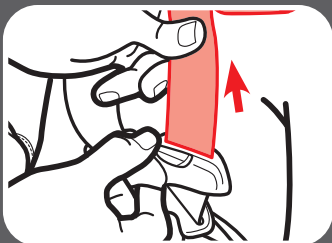

5. Tensionar el arnés tirando la correa de ajuste del arnés

Cuando no puede doblar la cinta del arnés en el hombro de su niño, el arnés está lo suficientemente tenso.

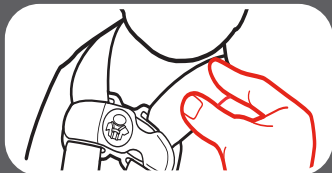
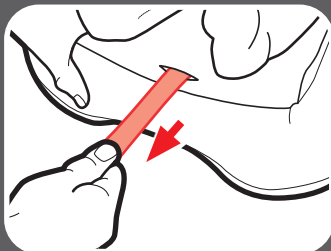

**4 asegurar
al niño**

Un arnés tenso no deberá permitir que quede flojo. Se mantiene en una línea casi recta sin doblarse. No aprieta la carne del niño ni empuja el cuerpo del niño en una posición que no sea natural.



4 asegurar
al niño

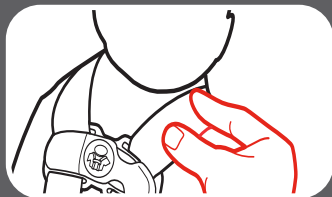
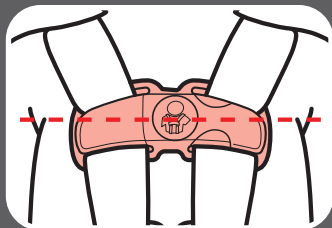

6. Levante la presilla del pecho al nivel de las axilas del niño

7. Verificar la tensión

Tensionela más si es necesario.

4-D Cómo sacar al niño



4 asegurar
al niño

1. Aflojar las correas del arnés

Empuje hacia abajo la palanca de liberación del arnés bajo la almohadilla del asiento mientras tira hacia afuera las correas del arnés en la presilla del pecho.

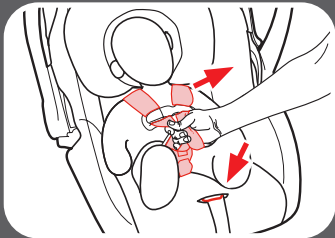

2. Liberar la presilla del pecho

Oprima los botones de liberación de la presilla del pecho y sepárelos.

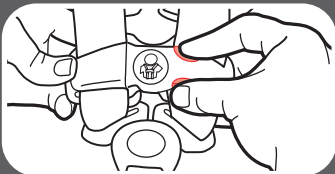

3. Destrobar al niño

Oprima el botón rojo y saque las lengüetas de la hebilla. Saque al niño del asiento.

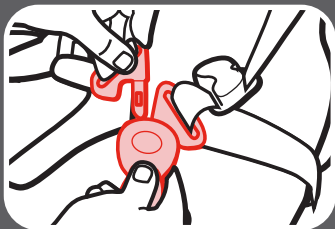



5-A Uso del transportador

!ADVERTENCIA!

Lea todas las instrucciones antes de usar el transportador para bebé. Guarde estas instrucciones para uso futuro. No use el transportador para bebé si está dañado o roto.

NUNCA deje a un niño sin atender. Esté siempre a un brazo de distancia del transportador.

PELIGRO DE ASFIXIA: En superficies blandas, el transportador para bebé puede darse la vuelta y asfixiar al niño. **NUNCA** ponga el transportador sobre una cama, sofá u otra superficie blanda.

PELIGRO DE ESTRANGULACIÓN: Niños se han **ESTRANGULADO** con correas del arnés sueltas o parcialmente sujetadas. Sujete totalmente al niño incluso cuando usa el transportador fuera del vehículo.

PELIGRO DE CAÍDAS: Los movimientos del niño pueden causar que el transportador se mueva. **NUNCA** ponga el transportador sobre mesadas, mesas u otras superficies elevadas.

MANTENGA LOS CORDONES E HILOS LEJOS DEL NIÑO. Los cordones e hilos pueden causar la estrangulación. **NO** ponga el asiento cerca de una ventana donde los cordones de persianas o cortinas puedan estrangular al niño. **NO** cuelgue cordones sobre o arriba del asiento. **NO** agregue cordones a los juguetes.

⚠ ¡ADVERTENCIA!

Peligro de caídas:

El portabebés se puede caer de un carrito de supermercado. No lo use en un carrito de supermercado.



USE SÓLO CON COCHECITOS CON EL LOGOTIPO DE CLICK CONNECT DE GRACO.

Consulte el manual del propietario del cochecito para obtener detalles sobre cómo sujetar el transportador para bebés a su cochecito. Si no tiene un manual del propietario, por favor visite nuestro sitio web en www.gracobaby.com para bajar el manual o llame gratis al 1-800-345-4109.

NUNCA use un transportador para bebé Graco en el cochecito de cualquier otro fabricante. Esto puede resultar en lesiones serias o la muerte.



5 Uso del
transportador

6-A Información adicional sobre el Acoplamiento de anclaje inferior

Este asiento de automóvil se puede instalar en su vehículo usando el cinturón de seguridad del vehículo O el sistema de acoplamiento de anclaje inferior. Ambos sistemas son igualmente seguros. **NO USE LOS DOS AL MISMO TIEMPO.**

El sistema de acoplamiento de anclaje inferior le permite sujetar apretadamente su asiento de automóvil en el automóvil sin usar el cinturón de seguridad del vehículo y posiblemente lograr un mejor calce. Todos los vehículos modelo 2003 y más nuevos deben tener un sistema de acoplamiento de anclaje inferior a pesar de que algunos fabricantes comenzaron a incluir el sistema de acoplamiento de anclaje inferior antes. Los manuales del propietario de algunos vehículos emplean el término ISOFIX para identificar el sistema de acoplamiento de anclaje inferior.

Use solamente el acoplamiento de anclaje inferior en los lugares para sentarse recomendados por el fabricante de su vehículo. Para más información, consulte el manual del propietario del vehículo.

6-B Cómo sacar el Acoplamiento de anclaje inferior

1. Empuje el botón gris mientras tira la correa del Acoplamiento de anclaje inferior para aflojarla

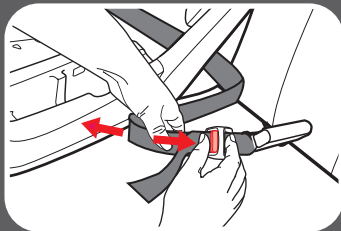

2. Oprima y mantenga oprimido la botón de liberación del Acoplamiento de anclaje inferior

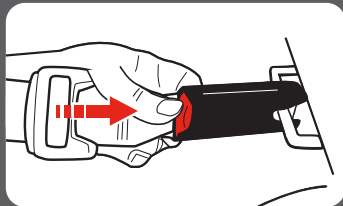

3. Tírelo lejos del punto de anclaje

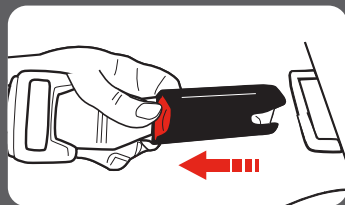

6-C Asientos de vehículos peligrosos

Nunca instale este asiento de automóvil en asientos de vehículos orientados hacia atrás o el costado.



6-D Cinturones de seguridad del vehículo

Consulte el manual del dueño de su vehículo sobre el uso del cinturón de seguridad del vehículo

Este asiento de automóvil se puede instalar usando un cinturón de seguridad del vehículo. Para lograrlo, necesitará cambiar el cinturón de seguridad al modo trabado para usar con asientos de automóvil. En los cinturones de seguridad de algunos vehículos, esto se logra con la placa de seguridad; en los cinturones de seguridad de otros vehículos, se logra con el retractor.

Términos del cinturón de seguridad del vehículo

Retractor

Un dispositivo que enrolla el cinturón de seguridad del vehículo que no se usa. A menudo está oculto en el interior de paneles de las paredes del vehículo o en el respaldo del vehículo.

Placa de seguridad

El extremo macho de un cinturón de seguridad con la lengüeta plateada.

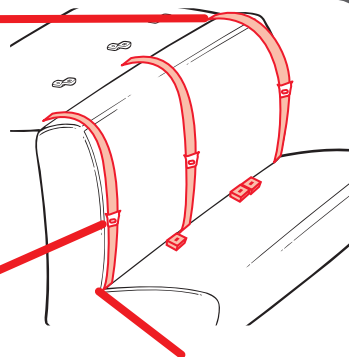

Recodo del asiento

El lugar donde se unen el asiento y el respaldo.

Identificación del tipo de su cinturón de seguridad

Hay dos tipos diferentes de cinturones de seguridad del vehículo que se pueden usar con este asiento de automóvil:

Cinturón de seguridad para la falda y el hombro

Tres puntos de conexión.

Cinturón de seguridad para la falda solamente

Dos puntos de conexión.

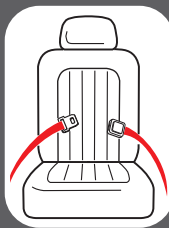

65



6 Información
del vehículo



Los siguientes tipos de cinturones de seguridad del vehículo **NO** se pueden usar con seguridad con este asiento de automóvil:



Cinturón para la falda con cinturón motorizado para el hombro



Cinturón para la falda o cinturón de seguridad del vehículo para el hombro montado en la puerta

Cinturones de adelante de la unión del asiento

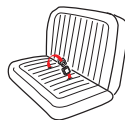

En algunos automóviles, es posible que no ajuste apretadamente. Lea el manual de su automóvil y del asiento de automóvil.

Instalación del cinturón para la falda/hombro

Consulte siempre el manual del dueño de su vehículo para obtener información específica sobre los cinturones de seguridad de su vehículo.

Hay tres tipos de retractores: **ELR (Retractor con trabado de emergencia)**, **ALR (retractor con trabado automático)**, y **Switchable Mixto (pasar de ELR a ALR)**. Para determinar su tipo de retractor, use estos pasos:

1. Tire **lentamente** el cinturón hasta la mitad y pare.
2. Deje que el cinturón se retraiga varias pulgadas.
3. Trate de tirar **lentamente** el cinturón más hacia afuera. Si el cinturón no se puede tirar más, es **ALR**. Si se puede tirar más, pase al paso siguiente.
4. Tire **lentamente** el cinturón **todo lo posible hacia afuera** y luego deje que se retraiga varias pulgadas.
5. Trate de tirar el cinturón todo lo posible de nuevo hacia afuera. Si no se puede tirar, es **Mixto**. Si se puede tirar libremente, es **ELR**. Revise las siguientes páginas para instalar correctamente su asiento de automóvil para bebé.

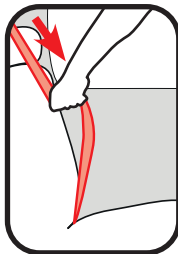

Nota: La mayoría de los vehículos fabricados después de 1996 tienen retractores Mixtos en el asiento trasera. Si tiene alguna pregunta sobre su tipo de retractor, consulte el manual del dueño de su vehículo o llame a Graco para obtener asistencia.

Cómo trabar el cinturón de seguridad del vehículo para la falda y el hombro

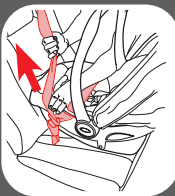
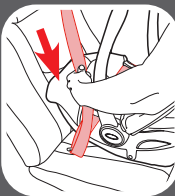
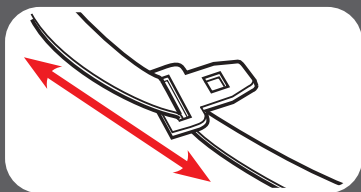

Nota: Con el cinturón de seguridad del vehículo en este modo trabado, toda la tensión está arriba en el cinturón de seguridad del vehículo para el hombro. Esto podría comenzar a inclinar el asiento de automóvil hacia el costado. Si ocurre, use una presilla de seguridad en lugar de trabar el retractor. Consulte la sección Placa de seguridad deslizante y retractor ELR.

Placa de seguridad deslizante y retractor Mixto

Una placa de seguridad que se desliza con libertad en la correa del cinturón y no puede, por su cuenta, mantener el cinturón apretado contra un asiento de automóvil.

Cuando instala su asiento de automóvil, pase el cinturón de seguridad del vehículo por la vía apropiada del cinturón y trábelo. **Tire lentamente el cinturón de seguridad para el hombro todo lo posible para pasarlo al modo trabado.** Luego, a medida que tira el cinturón de seguridad del vehículo para ajustarlo, ponga el resto de la cinta en el retractor.

Agarre los lados de la base del asiento o en la ruta de la correa y deslice lado a lado y de delante a atrás. La base o el asiento no debe moverse más de 1" (2.5 cm).

Nota: Cuando utilice la traba, no es necesario que cambie el retractor como paso de instalación. La traba sujeta el cinturón de seguridad. Sin embargo, se recomienda cambiar el retractor después de finalizar la instalación para evitar un posible riesgo de estrangulación.

- Cuando utilice la traba Snuglock[®], pase el cinturón de seguridad del vehículo por la vía apropiada del cinturón debajo de la traba y la hebilla. Oprima hacia abajo con firmeza en el centro del asiento mientras tira la correa de hombro para remover la flojedad. No tire de la correa con fuerza excesiva. Cierre la traba Snuglock[®]. Pruebe la tensión. Tire del cinturón de seguridad para el hombro hacia afuera para trabarlo.



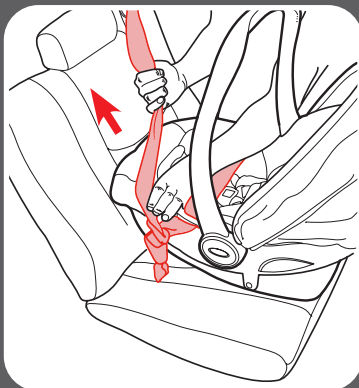
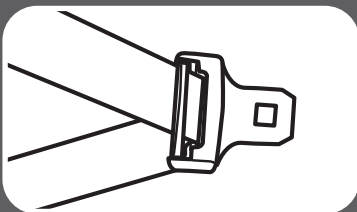

Nota: Cuando usa la base, elimine toda la flojedad del cinturón de seguridad. La traba sujeta el cinturón de seguridad.

Placa de seguridad y retractor ELR

Una placa de seguridad que mantiene tenso el cinturón para la falda después de que fue ajustado; contiene una barra de metal en la parte de abajo del herraje que “traba” el cinturón en posición.

Cuando instale el asiento de automóvil, pase el cinturón del vehículo a través de la ruta apropiada de la correa y abróchelo. Luego, tire hacia arriba del cinturón del hombro para que el cinturón de la falda obtenga ajustado alrededor de la base o el asiento de automóvil.

Agarre el lado del asiento a la ruta de la correa y deslizar el asiento de lado a lado y de delante hacia atrás. La base o el asiento no debe moverse más de 1 pulgada (2.5 cm).

Placa de seguridad deslizante y retractor ALR

Una placa de seguridad que se desliza con libertad en la correa del cinturón y no puede, por su cuenta, mantener el cinturón apretado contra un asiento de automóvil.

Tire lentamente el cinturón de seguridad del vehículo para el hombro todo lo posible hacia afuera. Pase el cinturón de seguridad del vehículo por la vía apropiada del cinturón y trábelo. Luego, a medida que tira el cinturón de seguridad del vehículo para ajustarlo, ponga el resto de la cinta en el retractor.

Agarre el lado del asiento a la ruta de la correa y deslizar el asiento de lado a lado y de delante hacia atrás. La base o el asiento no debe moverse más de 1 pulgada (2.5 cm).

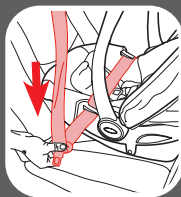
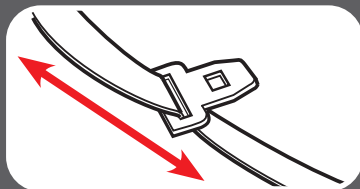

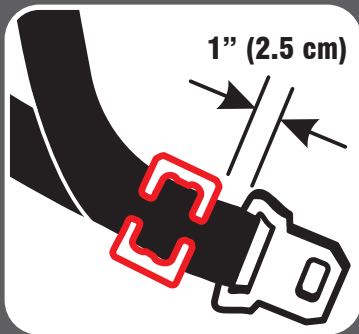
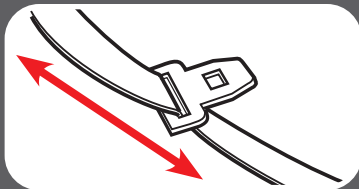

Placa de seguridad deslizante y retractor ELR

Una placa de seguridad que se desliza con libertad en la correa del cinturón y no puede, por su cuenta, mantener el cinturón apretado contra un asiento de automóvil.

Con este retractor, necesitará usar la presilla de seguridad para trabar el cinturón de seguridad del vehículo.

Para obtener una Presilla de seguridad llame al 1-800-345-4109.

Pase el cinturón de seguridad del vehículo por la vía apropiada del cinturón y trábelo. Ajuste apretadamente el cinturón de seguridad del vehículo. Mientras empuja el asiento hacia abajo, apriete las dos correas juntas detrás de la lengüeta de la hebilla. Destrabe el cinturón sin permitir que se mueva.

Sujete la presilla de seguridad a los cinturones para el hombro y para la falda como se indica.

Trabe el cinturón. Verifique que el cinturón para la falda no se mueve tirando con fuerza. Si el cinturón se afloja o se alarga, repita el procedimiento.

Instalación del cinturón para la falda

Consulte siempre el manual del dueño de su vehículo para obtener información específica sobre los cinturones de seguridad de su vehículo.

Placa de seguridad y sin retractor

Cuando instala su asiento de automóvil, pase el cinturón de seguridad para la falda por la vía apropiada del cinturón y trábelo. Entonces, tire hacia arriba de la punta del cinturón para que el cinturón para la falda se tense alrededor del asiento de automóvil.

Placa de seguridad cosida y retractor ALR

Tire lentamente el cinturón para la falda todo lo posible hacia afuera. Pase el cinturón de seguridad para la falda por la vía apropiada del cinturón y trábelo. Luego, tire el cinturón de seguridad para la falda apretadamente mientras pone todo el resto en el retractor.

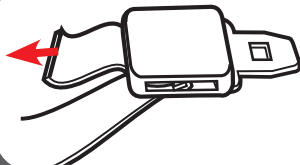

Agarre los costados del asiento en la vía del cinturón y muévelo de un costado a otro y de adelante hacia atrás. La base o el asiento no se deberían mover más de 1 pulgada (2.5 cm).

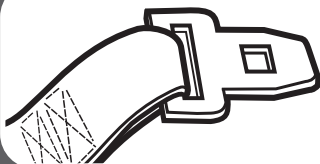

Agarre los costados del asiento en la vía del cinturón y muévelo de un costado a otro y de adelante hacia atrás. La base o el asiento no se deberían mover más de 1 pulgada (2.5 cm).



7-A Acoplamientos *(en selectos modelos)*

!ADVERTENCIA!

Para prevenir eyección durante paradas repentinas o choques: el soporte del cuerpo se pueden utilizar **SOLAMENTE para niños de 12 lb (5 kg) o menos.**

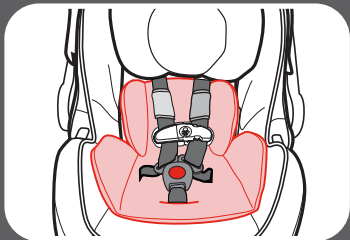

Soporte del cuerpo

Para retirarlo, libere la presilla para el pecho y destrabe la hebilla. Luego tire del soporte del cuerpo para sacarlo de detrás de las correas del arnés.

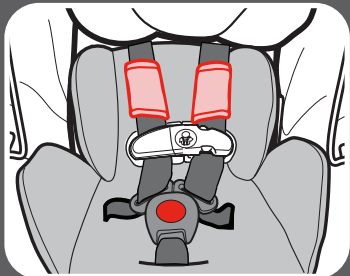

Fundas del arnés

Asegúrese de que las fundas del arnés no interfieran con la colocación de la presilla para el pecho a la altura de las axilas.

Si su modelo no incluye un soporte del cuerpo, puede usar una toalla enrollada como se indica.

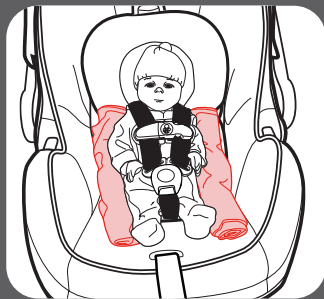

Accesorios

7

8-A Limpieza de la almohadilla del asiento

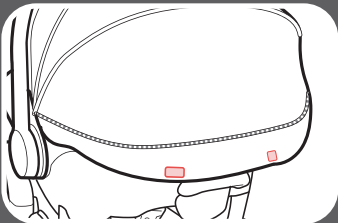
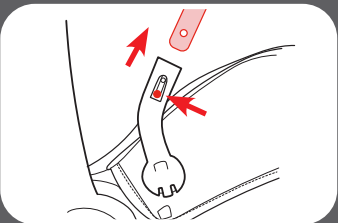
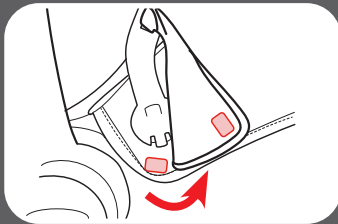

1. Sacar la capota

Desahcer las tiras de sujeción de la capota de la almohadilla del asiento.

Empuje el botón de liberación de la capota mientras tira de la capota para eliminar.

Repita del otro lado.

Desahcer las tiras de sujeción debajo de la parte trasera de la capota.

2. Soporte de la Cabeza

Tire de las correas del arnés y separe la almohadilla del Apoyacabeza.

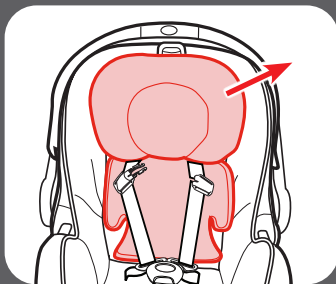

3. Broches de la almohadilla del asiento

Destrahe los 4 broches de la almohadilla del asiento.

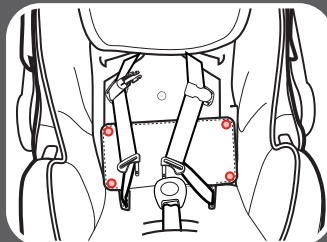

4. Tirar hacia afuera las 4 aletas plásticas de los costados del asiento

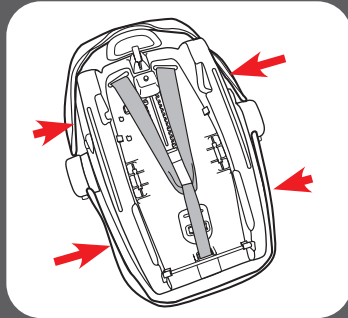

8 Cuidado y limpieza

8 Cuidado y limpieza

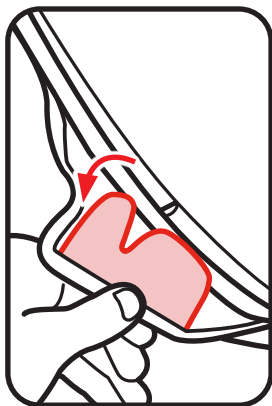
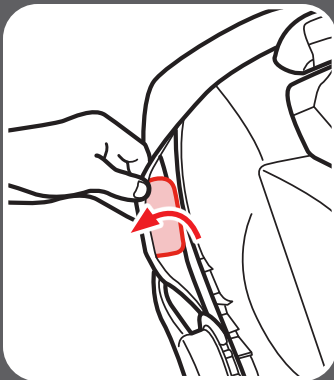

5. Sacar la almohadilla del armazón

Lave la almohadilla y la capota a máquina en agua fría con un jabón suave en el ciclo delicado y séquela al aire. **NO USE BLANQUEADOR.**

Invierta los pasos para volver a colocar la almohadilla en el armazón. Asegúrese de que las correas del arnés no estén dobladas.

8-B Limpieza de la hebilla

Sacar la hebilla para limpiarla

Desde el fondo del asiento de automóvil, inserte la presilla de metal de la hebilla hacia arriba por el armazón y la almohadilla. Desde el frente, tire la hebilla hacia afuera de la almohadilla y el armazón.

Para limpiar la hebilla, póngala en una taza de agua tibia y agite suavemente la hebilla. Oprima el botón rojo varias veces mientras está en el agua.

NO SUMERJA LA CORREA DE LA HEBILLA.
NO USE JABONES, DETERGENTES DE USO DOMESTICO ni LUBRICANTES

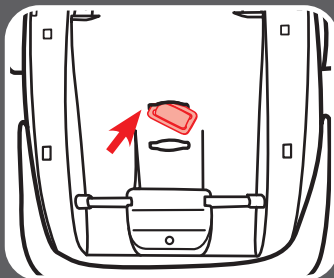

8 Cuidado
y limpieza

8 Cuidado y limpieza

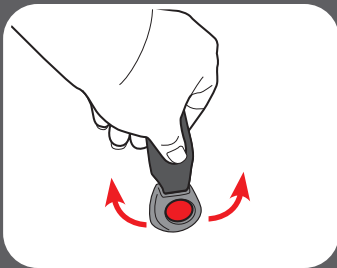

Elimine el exceso de agua y deje secar al aire. Repita los pasos lo necesario hasta que se trabe con un “clic”. Vuelva a poner la hebilla en la misma ranura que la sacó. Tire hacia arriba de la hebilla para tener la seguridad de que esté asegurada.

¡ADVERTENCIA!

Inspeccione y limpie la hebilla de vez en cuando para eliminar cualquier objeto o desecho que pudiera prevenir que se trabe.

8-C Limpieza del arnés y del Acoplamiento de anclaje inferior

Lave la superficie solamente con un jabón suave y un paño mojado. **NO SUMERJA LAS CORREAS DEL ARNÉS o LA CORREA DEL Acoplamiento DE ANCLAJE INFERIOR EN AGUA.** Hacerlo podría debilitar las correas.

Si las correas del arnés o cinturón del acoplamiento de anclaje inferior están deshilachados o muy sucios, comuníquese con servicio al cliente en www.gracobaby.com o al 1-800-345-4109.

8 Cuidado
y limpieza

Notas

Notas

Piezas de repuesto

Para comprar piezas o acoplamientos en los Estados Unidos,
por favor comuníquese con nosotros en:

www.gracobaby.com

o

1-800-345-4109

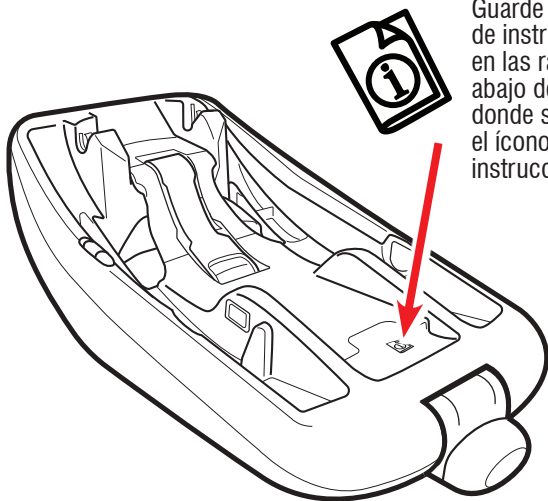

Guarde el manual
de instrucciones
en las ranuras de
abajo de la base
donde se muestra
el ícono del libro de
instrucciones.