

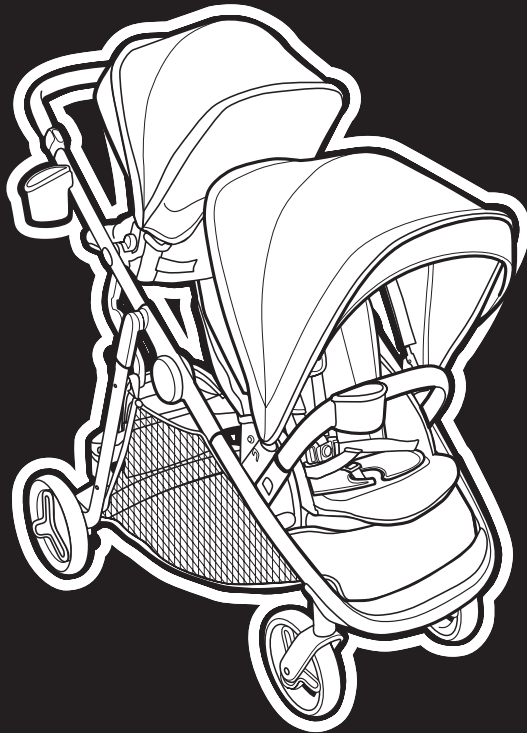

READY2GROW™ 2.0  
READY2GROW™ LX 2.0  
Stroller • Poussette • Cochecito

Owner's Manual • Manual du propriétaire • Manual del propietario



[www.gracobaby.com](http://www.gracobaby.com)  
[www.gracobaby.ca](http://www.gracobaby.ca)



## **1 WARNING • MISE EN GARDE • ADVERTENCIA**

*Pages • Páginas 4-9*

## **2 Features • Caractéristiques • Características**

*Pages • Páginas 10-11*

- 2-A** **READY2GROW™ 2.0 Use Positions**
  - Positions d'utilisation de READY2GROW™ 2.0 • Posiciones del uso READY2GROW™ 2.0
- 2-B** **Parts List**
  - Liste des pièces • Lista de piezas

## **3 Assembly • Montage • Ensamblaje**

*Pages • Páginas 12-22*

- 3-A** **To Open Stroller**
  - Ouverture de la poussette • Abrir el cochecito
- 3-B** **Rear Wheels**
  - Roulettes arrière • Las ruedas traseras
- 3-C** **Front Wheels**
  - Roulettes avant • Las ruedas delanteras
- 3-D** **Parent's Cupholder**
  - Porte-gobelet pour adulte • Apoyavasos para padres
- 3-E** **Canopy**
  - Baldaquin • Capota

## **4 Use • Utilisation • Uso**

*Pages • Páginas 23-51*

- 4-A** **Elevated Rear Seat**
  - Siège arrière élevé • Asiento trasero elevado
- 4-B** **To Secure Child**
  - Installation sécuritaire de l'enfant • Cómo sujetar al niño
- 4-C** **To Recline**
  - Inclinaison • Para reclinar
- 4-D** **Brakes**
  - Freins • Los frenos
- 4-E** **Easy Access Storage Basket**
  - Porte-bagages facile d'accès • Canasta de almacenamiento de fácil acceso
- 4-F** **Removing Front Wheels**
  - Retrait des roulettes avant • Para retirar las ruedas delanteras
- 4-G** **Bench Seat**
  - Banquette • Asiento estilo banco

## **4 Use • Utilisation • Uso**

- 4-H Platform**
  - Plateforme • Plataforma
- 4-I To Attach Graco® Infant Car Seat to Rear Position**
  - Installation du siège d'auto pour bébé Graco® en position arrière
  - Para sujetar el asiento de automóvil para bebé Graco® en la posición trasera
- 4-J To Attach Graco® Infant Car Seat to Front Position**
  - Installation du siège d'auto pour bébé Graco® en position avant
  - Para sujetar el asiento de automóvil para bebé Graco® en la posición delantera
- 4-K To Fold Stroller Frame**
  - Pliage du cadre de la poussette • Para plegar el armazón del cochecito
- 4-L Harness Covers**
  - Housses du harnais • Fundas del arnés
- 4-M Body Support (on certain models)**
  - Support corporel (sur certains modèles) • Soporte para el cuerpo (en determinados modelos)

## **5 Cleaning • Nettoyage • Limpieza**

*Pages • Páginas 52-56*

- 5-A Care & Maintenance • Soins et entretien**
  - Cuidado y mantenimiento
- 5-B Replacement Parts • Warranty Information (USA)**
  - Pièces de rechange • Renseignements sur la garantie (au Canada)
  - Piezas de repuesto • Información sobre la garantía (EE.UU.)
- 5-C Product Registration (USA)**
  - Enregistrement du produit (États-Unis)
  - Registro del producto (EE.UU.)

# WARNING

**Failure to follow these warnings and the assembly instructions could result in serious injury or death.**

**Only use product as instructed.**

**PLEASE SAVE OWNER'S MANUAL FOR FUTURE USE.**

**ADULT ASSEMBLY REQUIRED.**

**NEVER LEAVE** child unattended. Always keep child in view while in stroller.

**AVOID SERIOUS INJURY** from falling or sliding out. Always use seat belt. After fastening buckles, adjust belts to get a snug fit around your child.

**AVOID FINGER ENTRAPMENT:**

Keep your child away and use care when folding and unfolding the stroller. Be certain the stroller is fully erected and latched before allowing your child near the stroller.

**AVOID STRANGULATION:**

DO NOT place items with a string around your child's neck, suspend strings from this product, or attach strings to toys.

**NEVER USE STROLLER ON**

**STAIRS** or escalators. You may suddenly lose control of the stroller or your child may fall out. Also, use extra care when going up or down a step or curb.

**STROLLER TO BE USED** only at walking speed. Product not intended for use while jogging, skating, etc.

**USE OF THE FRONT SEAT, BENCH SEAT OR STANDING**

**PLATFORM** with a child weighing more than 50 lb (22.5 kg) or taller than 45 in. (114 cm) will cause excessive wear and stress on the stroller.

**USE OF THE REAR SEAT** with a child weighing more than 40 lb (18 kg) or taller than 43 in. (109 cm) will cause excessive wear and stress on the stroller.

**TIPPING HAZARD! DO NOT OVERLOAD FRONT SEAT, REAR SEAT, BENCH SEAT OR STANDING PLATFORM PAST THE MANUFACTURERS RECOMMENDED WEIGHT RATING.**

**TO PREVENT TIPPING,** do not place more than 1 lb (0.5 kg) on the cup holder.

**TO AVOID BURNS,** never put hot liquids in the cup holder.

**TO PREVENT A HAZARDOUS, UNSTABLE CONDITION,** never place purses, shopping bags, parcels or accessory items on the handle or canopy.

**TO PREVENT A HAZARDOUS, UNSTABLE CONDITION,** do not place more than 10 lb (4.5 kg) in the storage basket.

**DO NOT** use storage basket as a child carrier.

# ! WARNING

**NEVER ALLOW YOUR STROLLER** to be used as a toy.

**DISCONTINUE USING YOUR STROLLER** should it become damaged or broken.

**ONLY USE THE TODDLER SEATS PROVIDED WITH THIS STROLLER.**

**USING GRACO® INFANT CAR SEAT WITH STROLLER:**

- **TO AVOID INJURY TO YOUR CHILD: THIS STROLLER IS ONLY COMPATIBLE WITH GRACO® SNUGRIDE® INFANT CAR SEATS WITH CLICK CONNECT™.**

Only use with Graco® infant car seats that have the Click Connect™ logo. Improper use of this stroller with other manufacturers' car seats may result in serious injury or death.



Sticker varies by model

- **ALWAYS SECURE** your child with the car seat harness when using the car seat in the stroller. If your child is already in the car seat, check that the child is secured with the harness.

**TO PUT CHILDREN IN THE STROLLER:** You may use this stroller with two infant car seats. Refer to the sections "To Attach Graco® Infant Car Seat to Rear Position" and "To Attach Graco® Infant Car Seat to Front Position" pages 37-46. Only use a **GRACO® SNUGRIDE® CLICK CONNECT™ CAR SEAT.**

# ! MISE EN GARDE

**Manquer de suivre ces avertissements et les instructions d'assemblage peut entraîner de sérieuses blessures ou un décès. Utiliser ce produit uniquement tel qu'indiqué.**

**PRIÈRE DE CONSERVER LE MODE D'EMPLOI POUR UNE UTILISATION SUBSÉQUENTE.**

**ASSEMBLAGE PAR UN ADULTE REQUIS.**

**NE JAMAIS LAISSER** l'enfant sans surveillance. Toujours garder l'enfant à portée de vue lorsqu'il est assis dans cette poussette.

**ÉVITER LES BLESSURES GRAVES SUITE À UNE CHUTE OU EN GLISSANT :** Toujours se servir de la ceinture de sécurité. Après avoir attaché les boucles, ajuster les ceintures pour un ajustement serré autour de votre enfant.

**ÉVITER LE COINCÈMENT DES DOIGTS :** Éloigner l'enfant et faire preuve de prudence au moment de replier ou de déployer la poussette. S'assurer que la poussette est entièrement déployée et verrouillée avant de permettre à l'enfant de s'en approcher.

**ÉVITER L'ÉTRANGLEMENT :** Il ne faut PAS placer d'articles à ficelle autour du cou d'un enfant, suspendre des cordons à ce produit ni attacher un cordon à un jouet.

**NE JAMAIS UTILISER LA POUSSETTE DANS LES ESCALIERS** ou les escaliers mécaniques. Il y a danger de perdre la maîtrise de la poussette ou que l'enfant en tombe. Faire également preuve de prudence en montant ou descendant une marche ou une chaîne de trottoir.

**LA POUSSETTE NE DOIT ÊTRE UTILISÉE** qu'à vitesse de marche. Ce produit n'est pas conçu pour utiliser en faisant du jogging, du patin, etc.

**UTILISER LE SIÈGE AVANT, LA BANQUETTE OU ENCORE LA POSITION DEBOUT SUR LA PLATEFORME** pour un enfant pesant plus de 22,5 kg (50 lb) ou mesurant plus de 114 cm (45 po) imposera une usure et une tension excessives à la poussette.

**L'UTILISATION DU SIÈGE ARRIÈRE** avec un enfant pesant plus de 18 kg (40 lb) ou mesurant plus de 109 cm (43 po) occasionnera une usure et une tension excessive à la poussette.

**DANGER DE BASCULEMENT! NE PAS SURCHARGER LE SIÈGE AVANT, LE SIÈGE ARRIÈRE, LE SIÈGE BANQUETTE, NI SE TENIR DEBOUT SUR LA PLATEFORME EN DÉPASSANT LES RECOMMANDATIONS DU FABRICANT AU SUJET DU POIDS.**

# ⚠ MISE EN GARDE

**AFIN DE PRÉVENIR LES RISQUES DE BASCULEMENT**, ne pas placer plus de 0,5 kg (1 lb) dans le porte-gobelet.

**POUR ÉVITER LES BRÛLURES**, ne jamais mettre de contenants de liquides chauds dans le porte-gobelet.

**POUR ÉVITER LES CONDITIONS DANGEREUSES D'INSTABILITÉ**, ne jamais placer de sacs à main, sacs de magasinage, paquets ou accessoires sur la poignée ou l'auvent.

**POUR ÉVITER LES CONDITIONS DANGEREUSES D'INSTABILITÉ**, ne pas placer plus de 4,5 kg (10 lb) dans le panier de rangement.

**NE PAS** utiliser le panier de rangement comme porte-enfant.

**NE JAMAIS LAISSER LA POUSSETTE** être utilisée comme jouet.

**CESSER D'UTILISER VOTRE POUSSETTE** si elle est endommagée ou brisée.

**UTILISER UNIQUEMENT LES SIÈGES POUR BAMBIN FOURNIS AVEC CETTE POUSSETTE.**

**DU SIÈGE D'AUTO POUR BÉBÉ GRACO® AVEC LA POUSSETTE :**

- **AFIN D'ÉVITER QUE VOTRE ENFANT NE SUBISSE DES BLESSURES : CETTE POUSSETTE N'EST COMPATIBLE QU'AVEC LES SIÈGES D'AUTO POUR BÉBÉ SNUGRIDE® DE GRACO® AVEC CLICK CONNECT™.**

Utiliser uniquement

avec des sièges d'auto pour bébé de Graco®

portant le logo Click Connect™.

Tout mauvais usage de cette poussette avec un siège d'auto d'une autre marque peut occasionner des blessures graves ou mortelles.



L'autocollant varie selon le modèle.

- **LIRE LE MANUEL** fourni avec votre siège d'auto Graco avant de l'utiliser avec cette poussette.
- **TOUJOURS INSTALLER** l'enfant avec le harnais du siège de voiture en utilisant le siège de voiture dans la poussette. Si votre enfant est déjà dans le siège de voiture, vérifier qu'il est bien installé avec le harnais.

**POUR METTRE LES ENFANTS DANS LA POUSSETTE :** On peut utiliser cette poussette avec deux sièges de voiture d'enfant. Consulter les sections « Installation du siège d'auto pour bébé Graco® en position arrière » et « Installation du siège d'auto pour bébé Graco® en position avant », pages 37 à 46. **UTILISER UN SIÈGE DE VOITURE GRACO® CLICK CONNECT™** seulement.

# ⚠️ ADVERTENCIA

**No observar estas advertencias y las instrucciones de ensamblaje podría resultar en lesiones serias o la muerte. Use solamente el producto según las instrucciones.**

**POR FAVOR, GUARDE EL MANUAL DEL PROPIETARIO PARA USO FUTURO.**

**REQUIERE QUE LO ARME UN ADULTO.**

**NUNCA DEJE** al niño sin atender. Mantenga siempre al niño a la vista mientras está en el cochecito.

**PREVENGA SERIAS LESIONES** de caídas o resbalones. Use siempre el cinturón de seguridad. Después de ajustar las hebillas, ajuste las correas para obtener un calce apretado alrededor de su niño.

**EVITE AGARRARLE LOS DEDOS:** Mantenga al niño alejado y tenga cuidado al plegar y desplegar el cochecito. Asegúrese de que el cochecito esté completamente armado y trabado antes de permitir que el niño se acerque al mismo.

**EVITE LA ESTRANGULACIÓN:** NO ponga artículos con un cordón alrededor del cuello del niño, suspenda cordones de este producto ni ponga cordones a los juguetes.

**NUNCA USE EL COCHECITO EN ESCALERAS** o escaleras mecánicas. Podría perder repentinamente el control del cochecito o el niño podría caerse. Además, use mucho cuidado cuando sube o baja un escalón o bordillo.

**EL COCHECITO DEBE USARSE** solamente a la velocidad del paso. El producto no debe usarse para correr, patinar, etc.

**EL USO DEL ASIENTO DELANTERO, ASIENTO ESTILO BANCO O PLATAFORMA PARA VIAJAR PARADO** con un niño que pesa más de 50 libras (22.5 kg) o con una altura de más de 45 pulgadas (114 cm) causará desgaste y tensión excesiva en el cochecito.

**EL USO DEL ASIENTO TRASERO** con un niño que pese más de 40 libras (18 kg) o con una altura de más de 43 pulgadas (109 cm) causará desgaste y tensión excesivos en el cochecito.

**¡PELIGRO DE TUMBO! NO SOBRECARGUE EL ASIENTO DELANTERO, EL ASIENTO TRASERO, EL ASIENTO ESTILO BANCO, O LA PLATAFORMA PARA VIAJAR PARADO POR ENCIMA DEL PESO RECOMENDADO POR EL FABRICANTE.**

**PARA PREVENIR QUE SE TUMBE,** no ponga más de 1 libras (0.5 kg) sobre el apoyavaso para padres.

**PARA EVITAR QUEMADURAS,** nunca ponga líquidos calientes en el apoyavasos.

**PARA PREVENIR UNA SITUACIÓN PELIGROSA E INESTABLE,** nunca ponga carteras, bolsas de compras, paquetes o accesorios en la manija o capota.

**PARA PREVENIR UNA SITUACIÓN PELIGROSA E INESTABLE,** no ponga más de 10 libras (4.5 kg) en la canasta de almacenamiento.

# ⚠️ ADVERTENCIA

**NO** use la canasta de almacenamiento como transportador para niños.

**NUNCA DEJE QUE SU COCHECITO** se use como un juguete.

**DEJE DE USAR SU COCHECITO** si resulta dañado o se rompe.

**USE SOLAMENTE LOS ASIENTOS PARA NIÑOS PEQUEÑOS PROVISTOS CON ESTE COCHECITO.**

**USO DEL ASIENTO DE AUTOMÓVIL PARA BEBÉ GRACO® CON EL COCHECITO:**

- **PARA EVITAR LESIONES A SU NIÑO: ESTE COCHECITO SOLAMENTE ES COMPATIBLE CON LOS ASIENTOS DE AUTOMÓVIL PARA BEBÉ GRACO® SNUGRIDE® CON CLICK CONNECT™.**

Uselo solamente con los asientos de automóvil para bebé de Graco® que tienen el logotipo Click Connect™.

El uso inadecuado de este cochecito con asientos para automóvil de otros fabricantes podría resultar en lesiones serias o la muerte.

- **LEA EL MANUAL** incluido con su asiento de automóvil Graco antes de usarlo con su cochecito.



El adhesivo varía según el modelo

- **SUJETE SIEMPRE** a su niño con el arnés del asiento de automóvil cuando usa el asiento de automóvil en el cochecito. Si su niño ya está en el asiento de automóvil, verifique que esté sujetado con el arnés.

**PARA PONER A LOS NIÑOS EN EL COCHECITO:** Usted puede usar este cochecito con dos asientos de automóvil para bebé. Consulte las secciones “Para sujetar el asiento de automóvil para bebé Graco® en la posición trasera” y “Para sujetar el asiento de automóvil para bebé Graco® en la posición delantera” en las páginas 37 a 46. Use solamente un **ASIENTO DE AUTOMÓVIL GRACO® SNUGRIDE® CON CLICK CONNECT™.**

**2-A READY2GROW™ 2.0 Use Positions**  
• Positions d'utilisation de READY2GROW™  
2.0 • Posiciones del uso READY2GROW™ 2.0

**⚠ WARNING**

DO NOT allow child to stand on standing platform facing backwards. To avoid falling, child must hold onto handles.

**⚠ MISE EN GARDE**

NE PAS laisser l'enfant se tenir debout sur la plateforme face vers l'arrière. Pour éviter les chutes, l'enfant doit tenir les poignées.

**⚠ ADVERTENCIA**

NO permita que el niño se pare en la plataforma para viajar parado mirando hacia atrás.  
Para evitar una caída, el niño debe agarrarse de las manijas.



## 2-B Parts List • Liste des pièces • Lista de piezas

This model may not include some features shown below. **CHECK** that you have all the parts for this model **BEFORE** assembling your product. If any parts are missing, call Customer Service.

1-800-345-4109  
**NO TOOLS REQUIRED.**

Ce modèle peut ne pas comprendre certaines des caractéristiques décrites ci-dessous. **S'ASSURER** d'avoir toutes les pièces pour ce modèle **AVANT** d'assembler ce produit. S'il manque des pièces, communiquer avec notre service à la clientèle.

1-800-345-4109  
**AUCUN OUTIL REQUIS.**

Este modelo podría no incluir algunas de las características que se indican a continuación. **VERIFIQUE** que tenga todas las piezas de este modelo **ANTES** de armar su producto. Si falta alguna pieza, llame a Servicio al Cliente.

1-800-345-4109  
**NO REQUIERE HERRAMIENTAS.**



**MISSING PARTS? US consumers only**  
**¿PIEZAS PERDIDAS? Consumidores de Estados Unidos solamente**

### All models • Tous modèles • Todos modelos

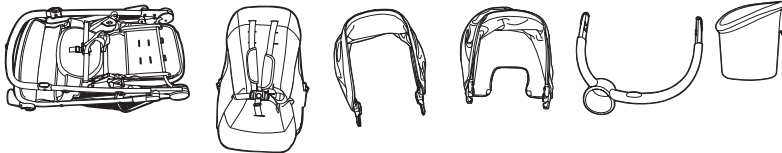

2X



2X

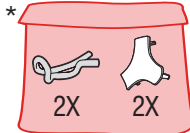

2X

2X



**SCAN ME**  
**LISEZ-MOI**  
**ESCANÉEME**

\* Red bag contains hardware, do not discard

\* Le sac rouge contient de la quincaillerie; ne pas jeter

\* La bolsa roja contiene las herramientas, no la deseche

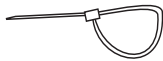

Ziptie

Attaches raides

Cordón

### **⚠ WARNING**

- Remove and **IMMEDIATELY** discard the zip tie.

### **⚠ MISE EN GARDE**

- Retirer les attaches rapides et les jeter **IMMÉDIATEMENT**.

### **⚠ ADVERTENCIA**

- Quite y deseche **INMEDIATAMENTE** el cordón.

**On certain models • Sur certains modèles • En ciertos modelos**



### 3-A To Open Stroller • Ouverture de la poussette • Abrir el cochecito

Be sure to place stroller on top of a piece of cardboard or some other protective cover to prevent any damage to floor.

S'assurer de placer la poussette sur un morceau de carton ou un autre revêtement de protection pour prévenir tout dégât au plancher.

Asegúrese de poner el cochecito sobre un pedazo de cartón o algún otro material de protección para prevenir dañar el piso.

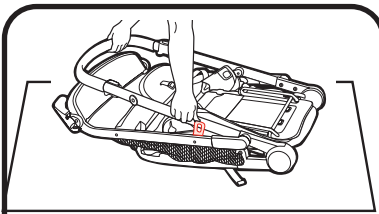

1. Open stroller lock.

1. Ouvrir le verrou de la poussette.

1. Abra la traba del cochecito.

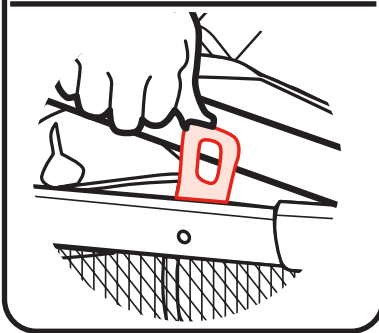

2. Lift handle of stroller up.

2. Soulever la poignée de la poussette.

2. Levante la manija del cochecito hacia arriba.

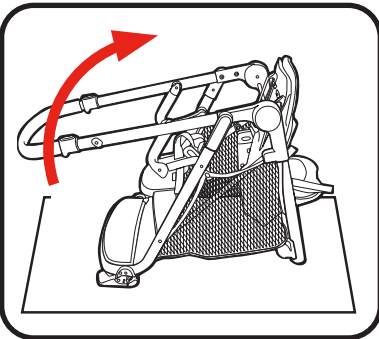

3. **CHECK** that the stroller is completely latched open every time you open the stroller and before continuing with the rest of the assembly steps.

3. **VÉRIFIER** que la poussette est entièrement verrouillée en position ouverte à chaque ouverture et avant d'effectuer les autres étapes du montage.

3. **VERIFIQUE** que el cochecito esté completamente abierto y trabado cada vez que lo abre y antes de continuar los pasos de ensamblaje restantes.

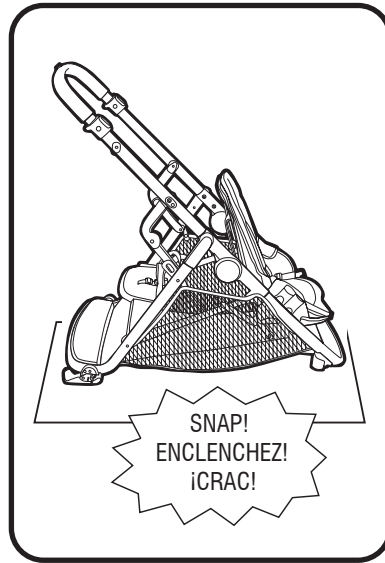

## 3-B Rear Wheels • Roulettes arrière • Las ruedas traseras

### Rear Axle • Essieu arrière • Eje trasero

1. Insert axle rod through axle opening.

1. Insérer l'essieu à manchon à travers l'ouverture de l'essieu.

1. Inserte la varilla del eje por la apertura del eje.

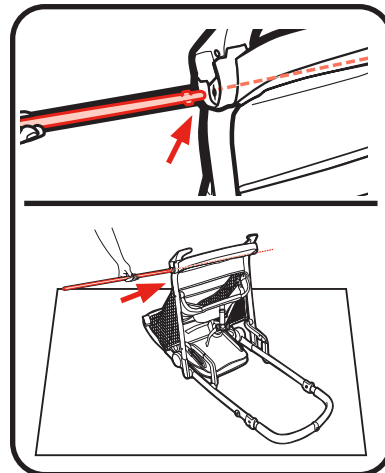

## Rear Wheels • Roulettes arrière • Las ruedas traseras

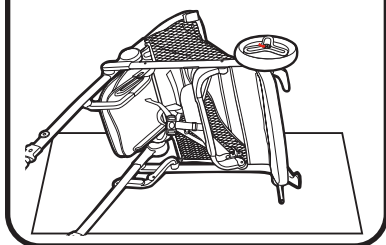
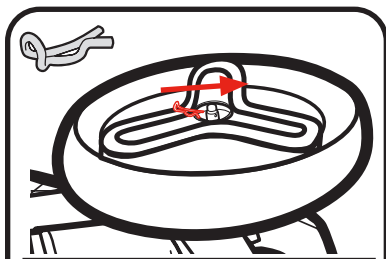
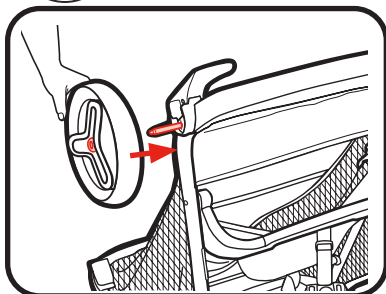

2. Place wheel on axle.

2. Installer la roue sur l'essieu.

2. Ponga la rueda en el eje.

3. Locate the red bag and remove its cotter pins and hardware. Push straight side of pin through axle hole. Pin will separate around the axle. Curved end of pin **MUST** face up as shown.

**CHECK** that wheel is secure by pulling on it. Repeat steps 2-3 on other side.

3. Localiser le sac rouge, puis retirer les tiges et la quincaillerie. Pousser le côté droit de la tige dans l'orifice de l'essieu. La tige va se séparer autour de l'essieu. La partie recourbée de la tige **DOIT** pointer vers le haut, tel qu'illustré. **VÉRIFIEZ** que cette roue est solide en la tirant. Répéter les étapes de 2 à 3 pour l'autre côté.

3. Localice la bolsa roja y saque las chavetas y las herramientas. Empuje el lado recto de la clavija por el agujero del eje. La clavija se separará alrededor del eje. El lado curvo de la clavija **DEBE** mirar hacia arriba como se indica. **VERIFIQUE** que la rueda esté segura tirando de ella. Repite los pasos 2 a 3 en el otro costado.

4. Snap hubcap over pin as shown.  
Repeat with other hubcap.

4. Enclencher l'enjoliveur de roue  
sur la cheville tel qu'illustré.  
Répéter pour l'autre enjoliveur.

4. Trabe el tapacubos sobre la  
clavija como se indica.  
Repíte con la otra tapacubos.

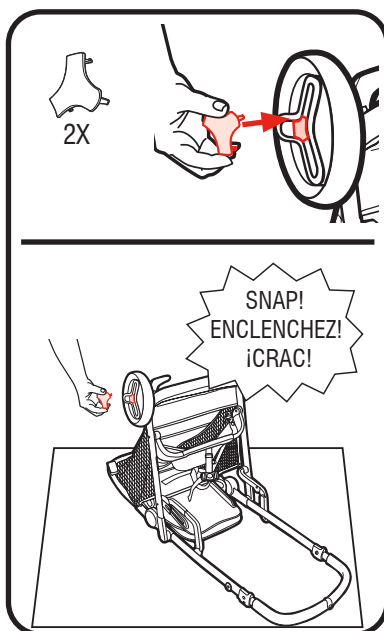

**3 Assembly**  
• Montage  
• Ensamblaje

### 3-C Front Wheels • Roulettes avant • Las ruedas delanteras

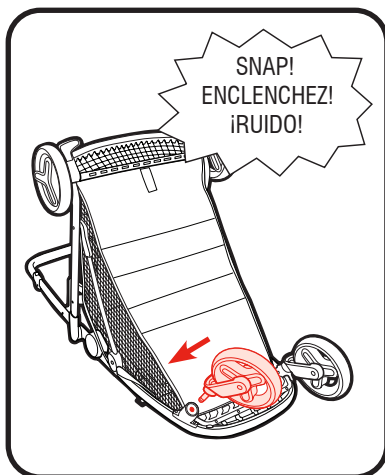

1. Attach front wheels to front leg tubes as shown.
1. Fixer les roulettes avant aux tubes des pattes avant, tel qu'illustré.
1. Sujete las ruedas delanteras a los tubos de las patas delanteras como se indica.

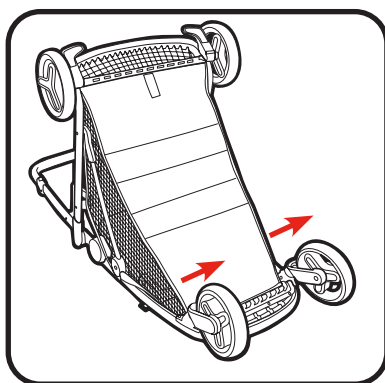

2. **CHECK** that wheels are securely attached by pulling on wheel assembly.
2. **S'ASSURER** que les roulettes sont fixées solidement, en tirant sur leur module.
2. **VERIFIQUE** que las ruedas estén debidamente sujetadas tirando del ensamblaje de la rueda.

### 3-D Parent's Cupholder • Porte-gobelet pour adulte • Apoyavasos para padres



1. Line up opening in cupholder with mount on stroller and press onto stroller tube.

1. Aligner l'ouverture du porte-gobelet avec le support situé sur la poussette et appuyer sur le tube de la poussette.

1. Alinee la abertura en el apoyavasos con el montante en el cochecito y oprima sobre el tubo del cochecito.

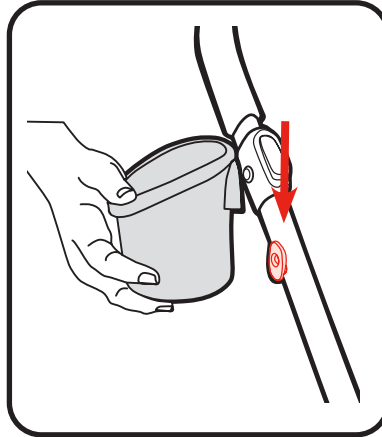

2. **MAKE SURE** cupholder is snapped securely into mount.

2. **S'ASSURER** que le porte-gobelet est bien enclenché sur le support.

2. **ASEGÚRESE** de que el apoyavasos esté trabado con seguridad en el montante.

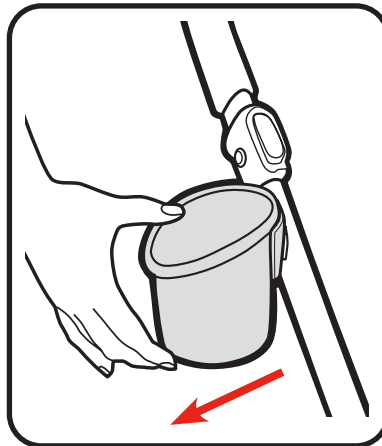

3 Assembly  
• Montage  
• Ensamblaje

### 3-E Canopy • Baldaquin • Capota



Front Seat Canopy  
Baldaquin du siège avant  
Capota del asiento delantero

3 Assembly  
• Montage  
• Ensamblaje

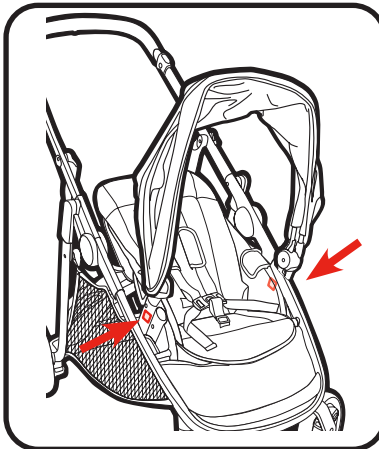
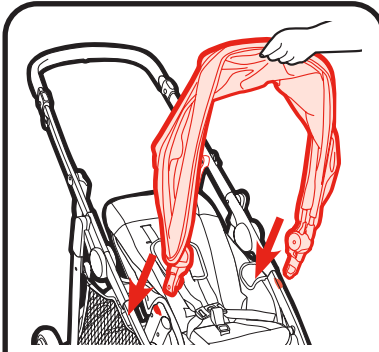

1. Push seat pad away from opening and insert front canopy into the canopy mounts on each side of the stroller.

**CHECK** canopy is secured by pulling up on it.

1. Éloigner le coussin de l'ouverture et insérer le baldaquin avant dans les supports prévus à cet effet de chaque côté de la poussette.

**S'ASSURER** que le baldaquin est fixé solidement, en tirant dessus.

1. Aparte la almohadilla del asiento de la abertura e inserte la capota delantera en los montantes de la capota en cada costado del cochecito.

**VERIFIQUE** que la capota esté asegurada tirando de ella.

2. To remove front canopy, press buttons on bottom on both ends and lift off.

2. Pour retirer le baldaquin avant, appuyer sur les boutons en dessous, aux deux extrémités, et soulever.

2. Para retirar la capota delantera, oprima los botones en la parte inferior de cada uno de los extremos y levántela.



Rear Seat Canopy  
Baldaquin du siège arrière  
Capota del asiento trasero

3. Attach canopy into the canopy mounts on each side of the rear seat as shown.

**MAKE SURE** canopy is behind the rear seat back.

3. Fixer le baldaquin dans les supports de chaque côté du siège arrière, tel qu'illustré.

**S'ASSURER** que le baldaquin se trouve derrière le dossier du siège arrière.

3. Fije la capota a los montantes de la capota en cada lado del asiento trasero, tal como se muestra.

**ASEGÚRESE** de que la capota esté detrás del respaldo del asiento trasero.

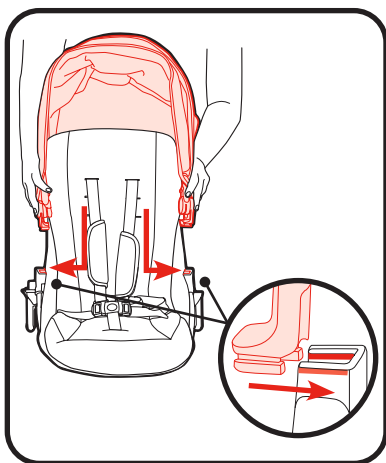

4. Wrap canopy around seat back and fasten hook and loop tape on the rear of canopy as shown.
- MAKE SURE** canopy is always fastened with the hook and loop tape when seat is in use.

4. Enrouler le baldaquin autour du dossier de siège et attacher les bandes autoagrippantes derrière le baldaquin, tel qu'illustré. **S'ASSURER** que le baldaquin est toujours bien fixé à l'aide des bandes autoagrippantes lors de l'utilisation du siège.

4. Envuelva la capota alrededor del asiento trasero y sujete la cinta de gancho y bucle en la parte posterior de la capota, como se muestra. **ASEGÚRESE** de que la capota esté siempre sujeta con la cinta de gancho y bucle cuando el asiento esté en uso.

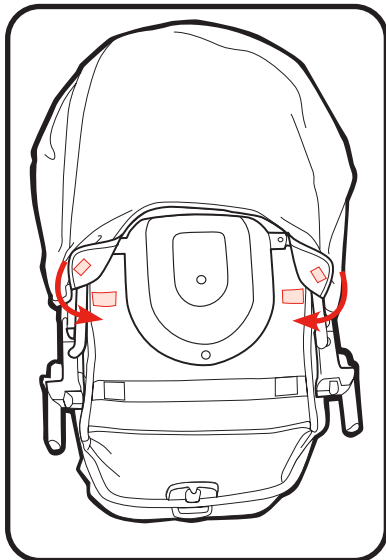

3 Assembly  
• Montage  
• Ensamblaje

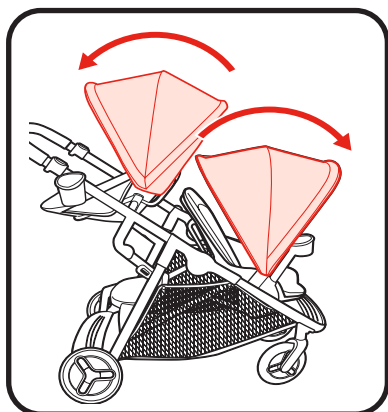

5. Pull forward to open canopy.

5. Tirer vers l'avant pour ouvrir le baldaquin.

5. Tire hacia adelante para abrir la capota.

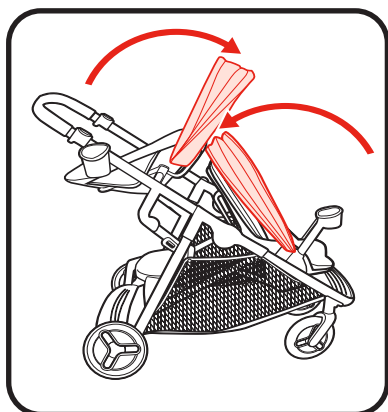

6. Push backwards to close canopy.

6. Pousser vers l'arrière pour fermer le baldaquin.

6. Empuje hacia atrás para cerrar la capota.

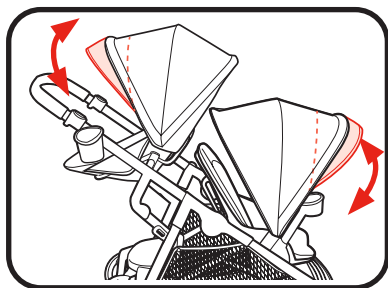

7. To open or close canopy visor.  
**(On certain models)**

7. Pour ouvrir ou fermer la visière du baldaquin. **(Sur certains modèles)**

7. Para abrir o cerrar la visera de la capota. **(En ciertos modelos)**

## Child's Arm Bar • Accoudoir pour enfant • Barra para los brazos del niño

### **⚠️ WARNING**

Always secure your child with the seat belt. The arm bar is not a restraint device. **DO NOT** lift the stroller by the child's arm bar. Use care when installing the arm bar on the stroller with a child in the stroller.

### **⚠️ MISE EN GARDE**

Toujours attacher l'enfant avec la ceinture de sécurité. L'accoudoir n'est pas un dispositif de retenue. **NE PAS** soulever la poussette par l'accoudoir pour enfant. Faire preuve de prudence au moment d'enclencher l'accoudoir à la poussette lorsqu'il y a un enfant dedans.

### **⚠️ ADVERTENCIA**

Asegure siempre a su niño con el cinturón de seguridad. La barra para los brazos no es un dispositivo de seguridad. **NO** levante el cochecito agarrándolo de la barra para los brazos del niño. Use cuidado cuando instale la barra para los brazos en el cochecito si hay un niño en el cochecito.

1. Attach child's arm bar onto arm bar mounts.
1. Fixer l'accoudoir pour enfant dans les supports de l'accoudoir.
1. Sujete la barra para los brazos del niño a los montantes de la barra para los brazos.

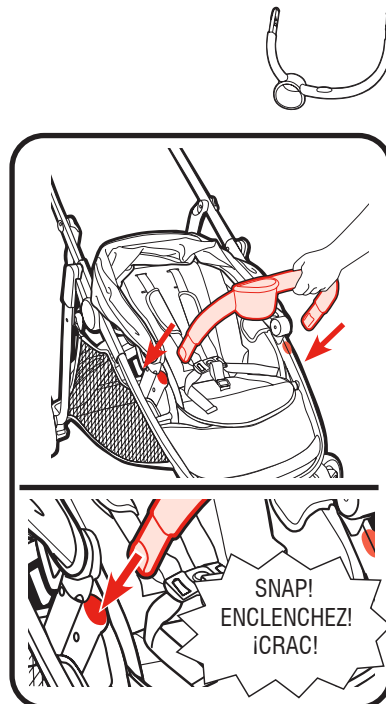

**3 Assembly**  
**• Montage**  
**• Ensablaje**

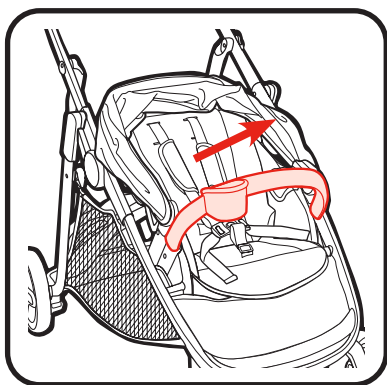

2. Pull on child's arm bar to ensure it is secure.

2. Tirer sur l'accoudoir pour enfant afin de s'assurer qu'il est solidement fixé en place.

2. Tire de la barra para los brazos del niño para asegurarse de que esté segura.

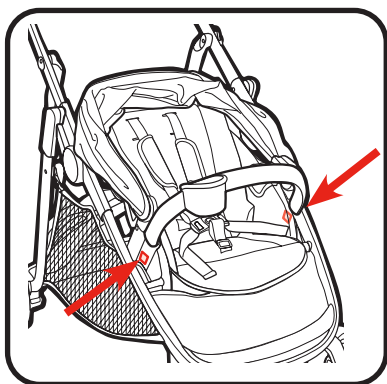

3. To remove child's arm bar, press buttons on bottom on both ends and lift off.

3. Pour retirer l'accoudoir pour enfant, appuyer sur les boutons en dessous, aux deux extrémités, et soulever.

3. Para sacar la barra para los brazos del niño, oprima los botones del fondo en ambos extremos y levántela.

## 4-A Elevated Rear Seat • Siège arrière élevé • Asiento trasero elevado

### ⚠ WARNING

- Do not allow child to stand on seat.
- ONLY USE rear seat on the stroller and do not remove or carry the rear seat while child is in it.
- Never use seat in vehicle or in any other product.

### ⚠ MISE EN GARDE

- Ne pas laisser l'enfant se tenir debout sur le siège.
- UTILISER UNIQUEMENT le siège arrière avec la poussette et ne pas retirer ou transporter le siège arrière lorsque l'enfant s'y trouve.
- Ne jamais utiliser le siège dans le véhicule ni dans tout autre objet.

### ⚠ ADVERTENCIA

- No deje que el niño se pare sobre el asiento.
- USE SOLO el asiento trasero en el cochecito y no retire ni transporte el asiento trasero mientras el niño se encuentre en él.
- Nunca use el asiento en el vehículo o en cualquier otro producto.

1. Attach seat as shown.

1. Attacher le siège tel qu'indiqué.

1. Instale el asiento como se indica.

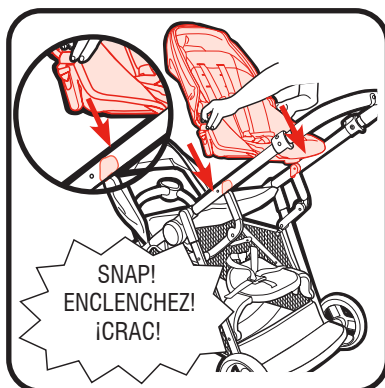

2. **CHECK** that elevated rear seat is securely attached to the stroller by pulling up on seat.

2. **S'ASSURER** que le siège arrière surélevé est solidement fixé à la poussette en tirant dessus.

2. **COMPRUEBE** que el asiento trasero elevado esté fijado de forma segura al cochecito, tirando hacia arriba del asiento.

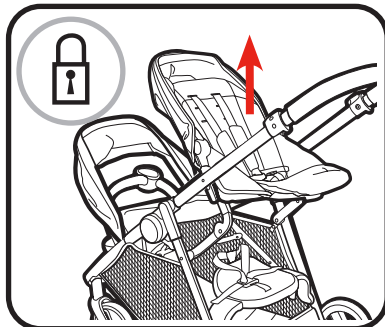

**To Remove Elevated Rear Seat • Retrait du siège arrière surélevé • Para retirar el asiento trasero elevado**

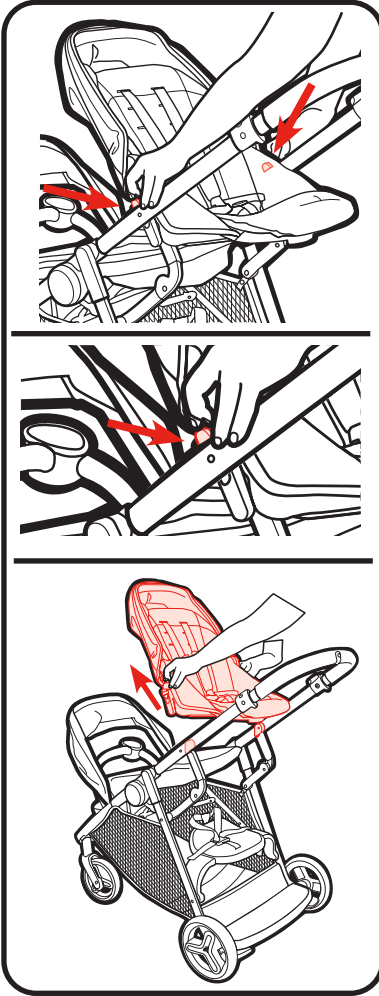

1. Push buttons on both sides of the seat and pull up as shown.

1. Appuyer sur les boutons situés des deux côtés du siège et soulever, tel qu'illustré.

1. Oprima los botones en ambos lados del asiento y tire hacia arriba como se muestra.

## 4-B To Secure Child • Installation sécuritaire de l'enfant • Cómo sujetar al niño

**⚠ WARNING** **Falling Hazard:** Always use the seat belt.

**⚠ MISE EN GARDE**  
**Danger de chute :** toujours se servir de la ceinture de sécurité.

**⚠ ADVERTENCIA**  
**Peligro de caídas:** Use siempre el cinturón de seguridad.

### 5 Point Harness (Front and Elevated Rear Seats Only) • Harnais à 5 point (Sièges avant et arrière surélevé) • Arnés de 5 puntos (Asientos delantero y trasero elevado)

1. To open, press button on buckle to release the waist straps.

1. Pour ouvrir, appuyer sur le bouton de la boucle pour libérer les courroies abdominales.

1. Para abrirlo, oprima el botón de la hebilla para liberar las correas de la cintura.

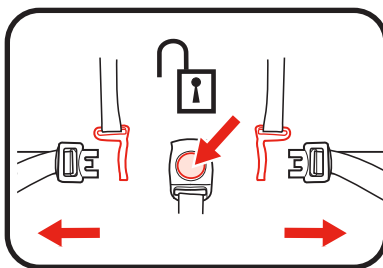

2. To close, slide shoulder strap connectors onto waist straps and insert into buckle.

2. Pour fermer, glisser les courroies d'épaule dans les courroies de la taille et verrouiller dans la boucle d'entrejambe.

2. Para cerrarlo, deslice los conectores de las correas del hombro en las correas de la cintura y póngalos en la hebilla.

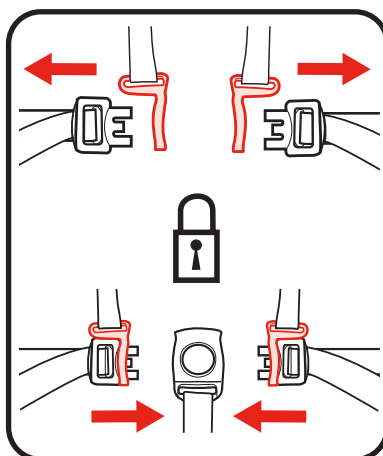

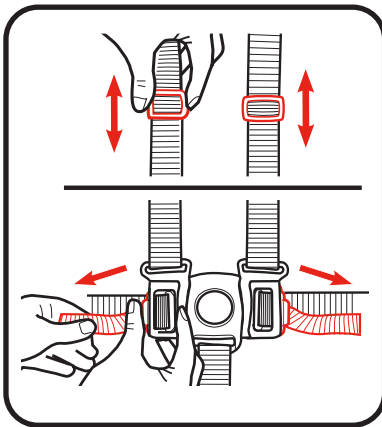

3. Use slide adjuster at shoulder and waist for tighter adjustment. To change shoulder harness slots, see page 29.

3. Utiliser le régulateur coulissant à l'épaule et à la taille pour un ajustement plus précis. Pour changer des fentes de harnais d'épaule, voir la page 29.

3. Use el ajuste deslizable en el hombro y la cintura para hacer ajustes más apretado. Para cambiar ranuras del arnés del hombro vea la página 29.

### 3 Point Harness (Front and Elevated Rear Seats Only)

- Harnais à 3 point (Sièges avant et arrière surélevé) • Arnés de 3 puntos (Asientos delantero y trasero elevado)

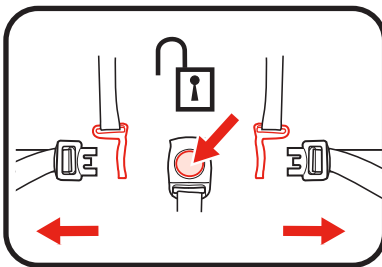

1. To open, press button on buckle to release the waist straps.

1. Pour ouvrir, appuyer sur le bouton de la boucle pour libérer les courroies abdominales.

1. Para abrirlo, oprima el botón de la hebilla para liberar las correas de la cintura.

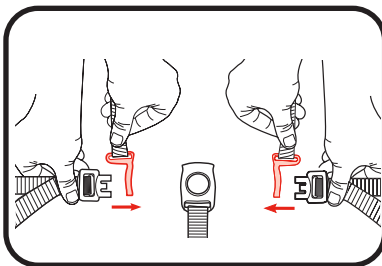

2. Slide shoulder strap connectors off of waist straps.

2. Faire glisser les connecteurs de courroies d'épaule pour les détacher des courroies abdominales.

2. Deslice las conexiones de la correa para los hombros de las correas para la cintura.

3. Remove shoulder straps from stroller.

3. Retirer les courroies d'épaule de la poussette.

3. Saque las correas para los hombros del cochecito.

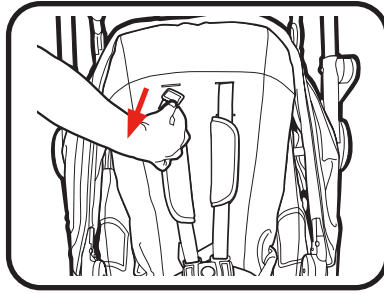

4. Attach waist straps to harness buckle as shown.

4. Fixer les courroies abdominales à la boucle du harnais, tel qu'illustré.

4. Sujete las correas para la cintura a la hebilla del arnés como se indica.

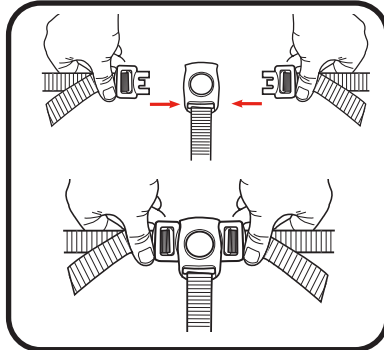

5. Use slide adjuster at waist for tighter adjustment.

5. Utiliser les boucles de réglage à la taille pour un ajustement plus précis.

5. Use el ajustador deslizante de la cintura para ajustarlo más apretadamente.

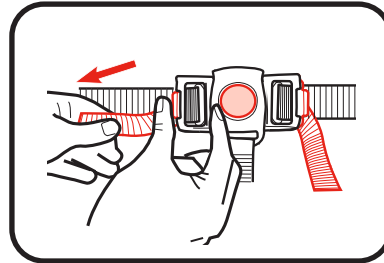

6. To open, press button on buckle to release the waist straps.

6. Pour ouvrir, appuyer sur le bouton de la boucle pour libérer les courroies abdominales.

6. Para abrirlo, oprima el botón de la hebilla para liberar las correas de la cintura.

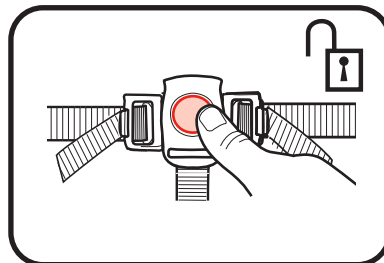

**Adjusting Shoulder Harness position • Réglage de la position du harnais d'épaules • Ajustar la posición del arnés para los hombros**



Shoulder harness anchor

Harnais d'ancrage à l'épaule

Anclaje del arnés del hombro



Slide adjuster

Dispositif de réglage à glissière

Ajustador deslizable

1. Push harness anchor through the front of the seat then re-insert through desired slots at the same height level. Use either shoulder harness anchor in the slots that are closest to child's shoulder height. Use slide adjuster for further adjustment.

1. Pousser le dispositif d'ancrage du harnais à travers l'avant du siège, puis réinsérer à travers les fentes désirées, à la même hauteur. Utiliser l'un ou l'autre des harnais d'ancrage à l'épaule dans les fentes qui sont les plus proches de la hauteur de l'épaule de l'enfant. Utiliser le dispositif de réglage pour modifier l'ajustement.

1. Pase el anclaje del arnés por el frente del asiento y luego vuelva a insertarlo en las ranuras deseadas a la misma altura. Use uno de los anclajes del arnés del hombro en las ranuras que estén más cerca a la altura del hombro del niño. Use el ajustador deslizable para lograr ajustes adicionales.

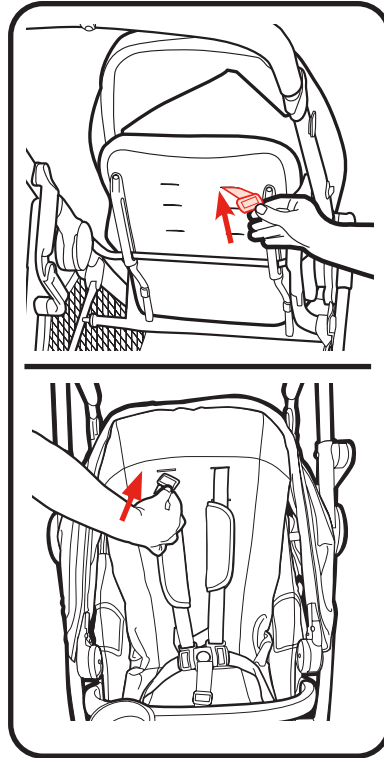

## 4-C To Recline • Inclinaison • Para reclinar

### **! WARNING**

When making adjustments to the stroller seat, make sure child's head, arms, and legs are clear of moving seat parts and stroller frame.

### **! MISE EN GARDE**

Lors du réglage du siège de la poussette, s'assurer que la tête de l'enfant, ses bras, et ses jambes sont loin des pièces du siège et de l'armature de la poussette en mouvement.

### **! ADVERTENCIA**

Cuando realiza ajustes al asiento del cochecito, asegúrese que la cabeza, brazos y piernas del niño estén lejos de las piezas del asiento que se mueven y del armazón del cochecito.

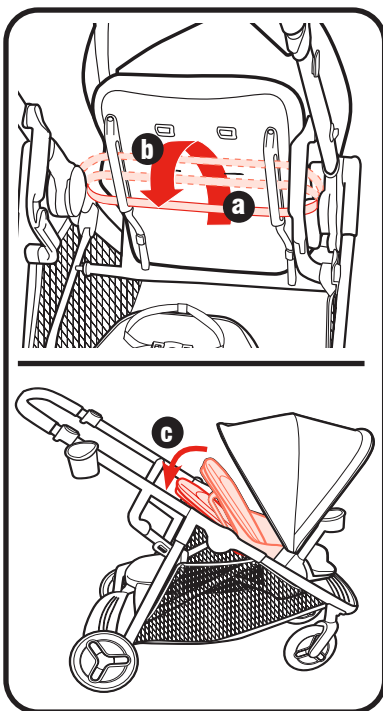

1. To recline: (a) Pull up on recline bar, (b) rotate recline bar around, away from seat, and down until seat back is in reclined position (c).

1. Pour incliner : (a) soulever la barre d'inclinaison, (b) faire pivoter la barre d'inclinaison en l'éloignant du siège, puis en la poussant vers le bas jusqu'à ce que le dossier soit en position inclinée (c).

1. Para reclinar: (a) Tire hacia arriba de la barra para reclinar, (b) gire la barra para reclinar alrededor, en el sentido opuesto al asiento, y hacia abajo hasta que el asiento se encuentre en posición reclinada (c).

2. To raise: (a) Pull up on recline bar, (b) rotate recline bar upward toward the seat and down until seat back is in upright position (c).

2. Pour relever : (a) soulever la barre d'inclinaison, (b) faire pivoter la barre d'inclinaison vers le haut en direction du siège, puis vers le bas jusqu'à ce que le dossier soit en position verticale (c).

2. Para levantar: (a) Tire hacia arriba de la barra para reclinar, (b) gire la barra para reclinar hacia arriba, en el sentido del asiento, y hacia abajo hasta que el respaldo del asiento se encuentre en posición vertical (c).

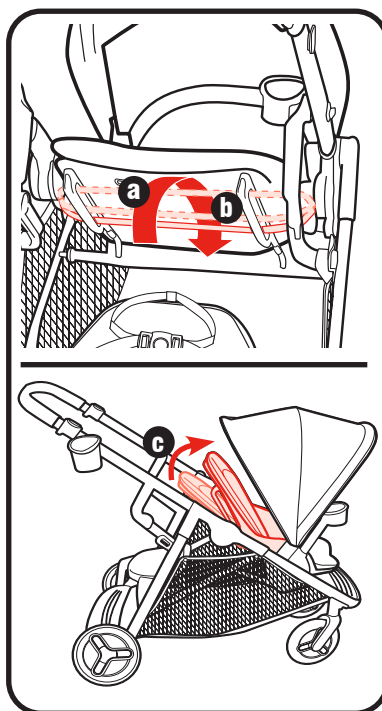

## 4-D Brakes • Freins • Los frenos

### **⚠ WARNING**

**CHECK** that brakes are on by trying to push stroller.

### **⚠ MISE EN GARDE**

**S'ASSURER** que les freins fonctionnent en essayant de pousser la poussette.

### **⚠ ADVERTENCIA**

**INSPECCIONE** los frenos tratando de empujar el cochecito.

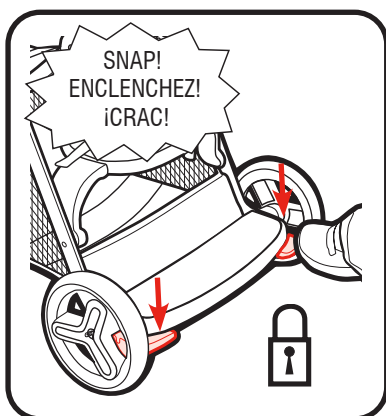

1. Push down on both brake pedals to lock brakes.

1. Abaisser les deux pédales de frein pour les verrouiller.

1. Empuje hacia abajo ambos pedales de freno para bloquear los frenos.

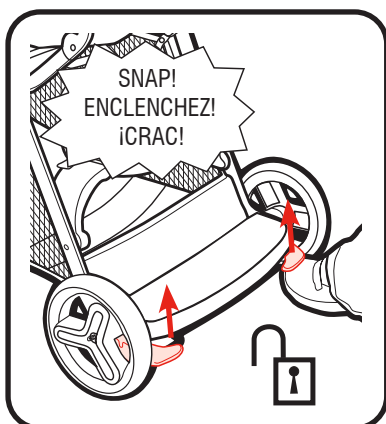

2. Push up on both brake pedals to unlock brakes.

2. Relever les deux pédales de frein pour les déverrouiller.

2. Empuje hacia arriba ambos pedales de freno para desbloquear los frenos.

## 4-E Easy Access Storage Basket • Porte-bagages facile d'accès • Canasta de almacenamiento de fácil acceso

Child seat rotates out of way for better access to storage basket.

Le siège d'enfant pivote afin de permettre un meilleur accès au porte-bagages.

El asiento del niño se gira para apartarlo y obtener un mejor acceso a la canasta de almacenamiento.

1. For easy access to storage basket: Pull up on strap in center of seat and rotate bench seat down.

1. Pour faciliter l'accès au porte-bagages : tirer sur la sangle située au centre du siège et faire pivoter la banquette vers le bas.

1. Para un fácil acceso a la canasta de almacenamiento: Tire hacia arriba de la correa en el centro del asiento y gire hacia abajo el asiento estilo banco.

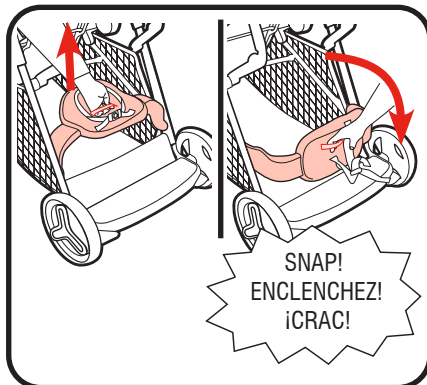

## 4-F Removing Front Wheels • Retrait des roulettes avant • Para retirar las ruedas delanteras

1. To remove front wheels: (a) Push button as shown, (b) pull wheel off.

1. Pour retirer les roulettes avant : (a) appuyer sur le bouton, tel qu'illustré et (b) détacher la roulette.

1. Para retirar las ruedas delanteras: (a) Oprima el botón como se muestra, (b) saque la rueda.

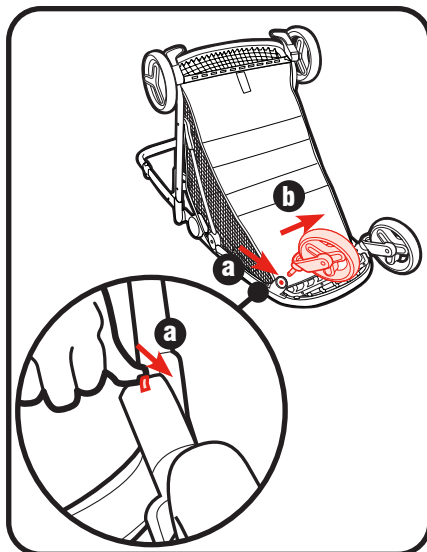

## 4-G Bench Seat • Banquette • Asiento estilo banco

### **⚠ WARNING**

Do not allow child to stand on seat.

### **⚠ MISE EN GARDE**

Ne pas laisser l'enfant se tenir debout sur le siège.

### **⚠ ADVERTENCIA**

No deje que el niño se pare sobre el asiento.

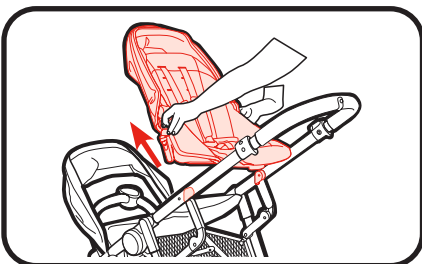

1. Remove the elevated rear seat to use the bench seat. Push buttons on both sides of the seat and pull up as shown.

1. Retirer le siège arrière surélevé pour utiliser la banquette. Appuyer sur les boutons situés des deux côtés du siège et soulever, tel qu'illustré.

1. Retire el asiento trasero elevado para usar el asiento estilo banco. Oprima los botones en ambos lados del asiento y tire hacia arriba como se muestra.

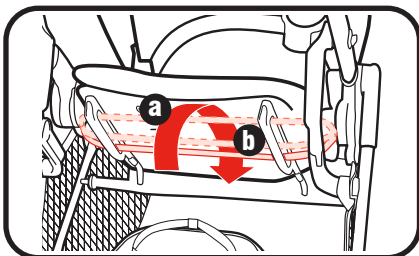

2. Raise seat back to highest position.

2. Soulever le dossier de siège jusqu'à la position la plus élevée.

2. Levante el respaldo del asiento hasta la posición más alta.

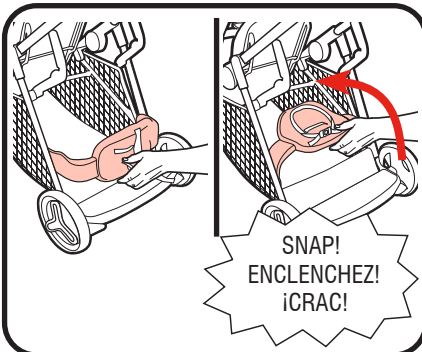

3. To use bench seat: Close easy access basket by lifting up and rotating the bench seat.

3. Pour utiliser la banquette : fermer le porte-bagages d'accès facile en soulevant et en tournant la banquette.

3. Para usar el asiento estilo banco: Cierre la canasta de almacenamiento de fácil acceso al levantar y girar el asiento estilo banco.

4. Press button on buckle to release the waist straps.

4. Demander à l'enfant de s'asseoir sur le siège.

4. Haga que el niño se siente en el asiento.

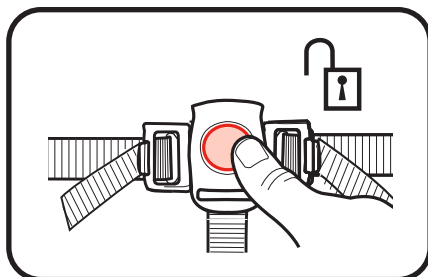

5. Have child sit in seat and hold onto handles.

5. Demander à l'enfant de s'asseoir sur le siège et de tenir les poignées.

5. Haga que el niño se siente en el asiento y se sujete de las manijas.

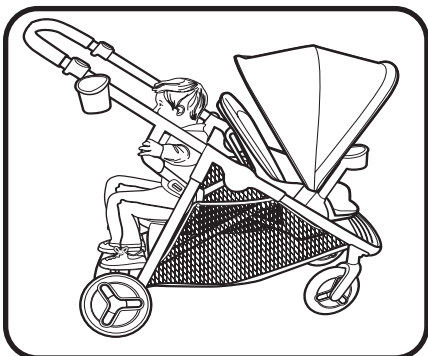

6. Attach waist straps to harness buckle as shown.

6. Fixer les courroies abdominales à la boucle du harnais, tel qu'illustré.

6. Sujete las correas para la cintura a la hebilla del arnés como se indica.

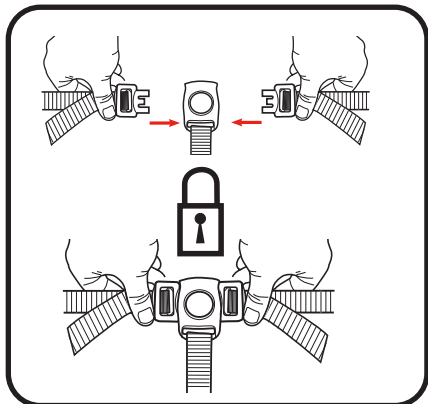

7. Use slide adjuster at waist for tighter adjustment.

7. Utiliser les boucles de réglage à la taille pour un ajustement plus précis.

7. Use el ajustador deslizable de la cintura para ajustarlo más apretadamente.

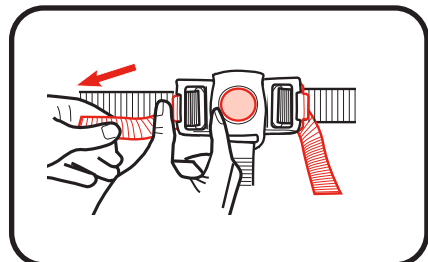

## 4-H Platform • Plateforme • Plataforma

### ⚠ WARNING

- DO NOT allow child to stand on platform, facing backwards.
- To avoid falling, child must hold onto stroller frame.

### ⚠ MISE EN GARDE

- NE PAS laisser l'enfant se tenir debout sur la plateforme, face vers l'arrière.
- Pour éviter les chutes, l'enfant doit tenir le cadre de la poussette.

### ⚠ ADVERTENCIA

- NO deje que el niño se pare sobre la plataforma mirando hacia atrás.
- Para evitar caídas, el niño debe agarrarse del armazón del cochecito.

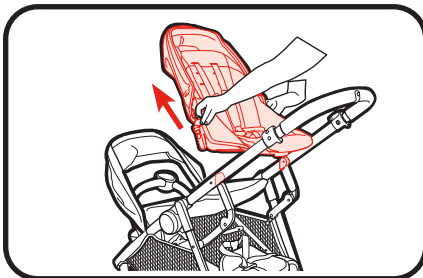

1. Remove the elevated rear seat to use the platform.

1. Retirer le siège arrière surélevé pour utiliser la plateforme.

1. Retire el asiento trasero elevado para usar la plataforma.

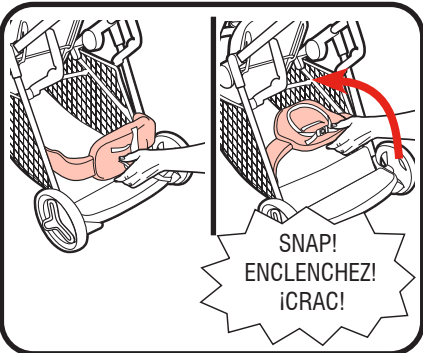

2. To use platform: Close easy access basket by lifting up and rotating the bench seat.

2. Pour utiliser la plateforme : fermer le porte-bagages d'accès facile en soulevant et en tournant la banquette.

2. Para usar la plataforma: Cierre la canasta de almacenamiento de fácil acceso al levantar y girar el asiento estilo banco.



3. Have child stand on platform and hold onto handles.

3. Demander à l'enfant de se tenir debout sur la plateforme et de tenir les poignées.

3. Haga que el niño se pare en la plataforma y se sujete de las manijas.

## 4-1 To Attach Graco® Infant Car Seat to Rear Position • Installation du siège d'auto pour bébé Graco® en position arrière • Para sujetar el asiento de automóvil para bebé Graco® en la posición trasera

For models that do not come with an infant car seat one may be purchased separately.

### **⚠ WARNING**

**Use only a Graco® SnugRide® Click Connect™ car seat with this stroller.** This stroller is only compatible with Graco® SnugRide® infant car seats with Click Connect™. Only use with Graco® infant car seats that have the Click Connect™ logo. Improper use of this product with a car seat may result in serious injury or death. Read the manual provided with your Graco car seat before using it with your product.

- Always secure your child with infant car seat harness when using the car seat in the product. If your child is already in the car seat, **check that the child is secured with the harness.**

Il est possible de se procurer un siège d'auto pour bébé pour les modèles qui n'en ont pas.

### **⚠ MISE EN GARDE**

**Utiliser uniquement un siège d'auto pour bébé SnugRide® Click Connect de Graco® avec cette poussette.** Cette poussette n'est compatible qu'avec les sièges d'auto pour bébé Snugride® de Graco® avec Click Connect™. Utiliser uniquement avec des sièges d'auto pour bébé de Graco® portant le logo Click Connect™. Tout mauvais usage de ce produit avec un siège d'auto peut occasionner des blessures sérieuses ou mortelles. Lire le manuel fourni avec le siège de retenue pour enfant Graco avant de l'utiliser avec ce produit.

- Toujours attacher l'enfant avec le harnais du siège de retenue lorsqu'il est utilisé avec ce produit. Si l'enfant est déjà installé dans le siège de retenue pour enfant, **s'assure qu'il est bien attaché avec le harnais.**



Sticker varies by model



L'autocollant varie selon le modèle.

Para los modelos que no vienen con un asiento de automóvil para bebé, se puede comprar uno por separado.

## ⚠ ADVERTENCIA

**Use solamente un asiento de automóvil Graco® SnugRide® Click Connect™ con este cochecito.**

Este cochecito solamente es compatible con los asientos de automóvil para bebé Graco® SnugRide® con Click Connect™. Úselo solamente con los asientos de automóvil para bebé de Graco® que tienen el logotipo Click Connect™.

El uso inadecuado de este producto con un asiento para automóvil podría resultar en lesiones serias o la muerte. Lea el manual incluido con su asiento para automóvil Graco antes de usarlo con su producto.

- Sujete siempre a su niño con el arnés del asiento para automóvil cuando usa el asiento para automóvil en el producto. Si su niño ya está en el asiento para automóvil, **verifique que esté sujetado con el arnés.**



El adhesivo varía según el modelo



Infant car seat can be inserted in stroller frame rear facing.

Le siège d'auto pour bébé peut être fixé au cadre de la poussette en position orientée vers l'arrière.

El asiento de automóvil para bebé se puede insertar en el armazón del cochecito orientado hacia atrás.

**Remove Pad from Elevated Seat Frame to Attach Infant Car Seat • Retrait du coussin du cadre du siège surélevé pour fixer le siège d'auto pour bébé • Retire la almohadilla del armazón del asiento elevado para fijar el asiento de automóvil para bebé**

1. To remove canopy: Disconnect hook and loop patches from back of canopy. Push in on canopy mounts and lift canopy off elevated rear seat.

1. Pour retirer le baldaquin : détacher les attaches autoagrippantes de l'arrière du baldaquin. Pousser sur les supports du baldaquin et le soulever pour le détacher du siège arrière surélevé.

1. Para retirar la capota: Desconecte los parches de gancho y bucle de la parte posterior de la capota. Presione los montantes de la capota y levante la capota del asiento trasero elevado.

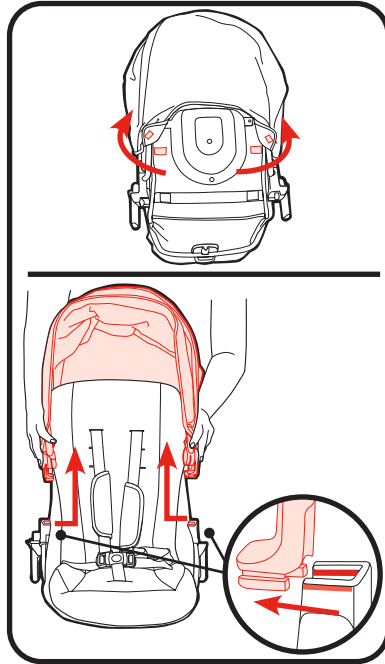

2. Disconnect snaps on both sides of seat.

2. Détacher les boutons-pression situés des deux côtés du siège.

2. Desconecte las trabas en ambos lados del asiento.

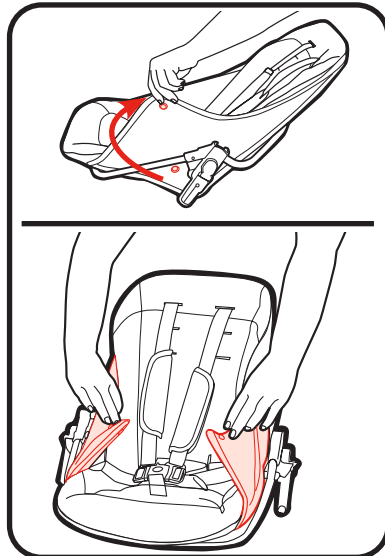

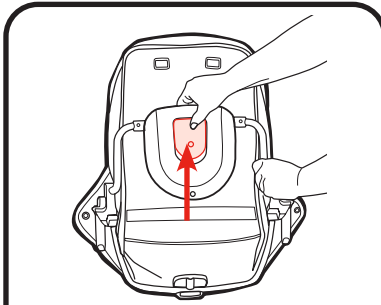

3. At the head end, press button on rear of seat in and disconnect from seat tube.

3. À la tête, appuyer sur le bouton situé à l'arrière du siège et détacher du tube du siège.

3. En el extremo superior, oprima el botón en la parte posterior del asiento y desconecte del tubo del asiento.

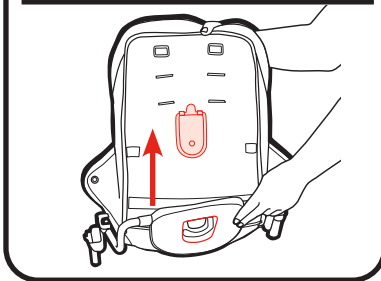

4. At the foot end, press the button on bottom of seat and lift seat pad from seat frame.

4. Au pied, appuyer sur le bouton situé en bas du siège et détacher le coussin du siège du cadre du siège.

4. En el extremo inferior, oprima el botón en la parte inferior del asiento y levante la almohadilla del asiento del armazón del asiento.

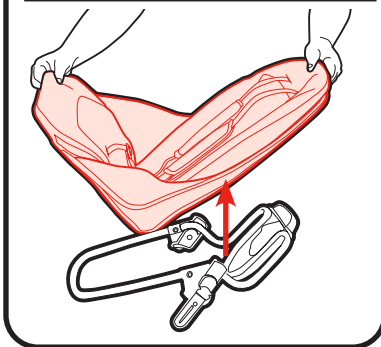
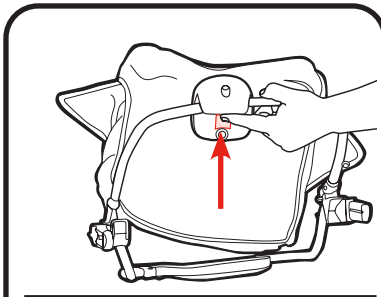

5. **MAKE SURE** front seat canopy is folded forward.  
Attach rear seat frame to stroller frame as shown.

5. **S'ASSURER** que le baldaquin du siège avant est rabattu vers l'avant. Attacher le cadre du siège arrière au cadre de la poussette, tel qu'illustré.

5. **ASEGÚRESE** de que la capota del asiento delantero esté plegada hacia delante. Fije el armazón del asiento trasero al armazón del cochecito como se muestra.

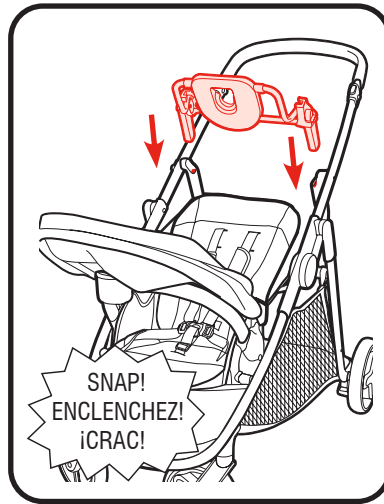

6. Insert infant car seat into rear seat frame and push down on car seat until the latches snap into the seat attachment mounts.

6. Insérer le siège d'auto pour bébé au cadre du siège arrière en appuyant dessus jusqu'à ce que les loquets s'enclenchent sur les supports de fixation du siège.

6. Inserte el asiento de automóvil para bebé en el armazón del asiento trasero y empuje hacia abajo el asiento de automóvil hasta que se trabaje en los montantes de sujeción del asiento.

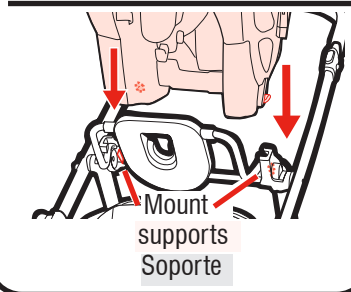
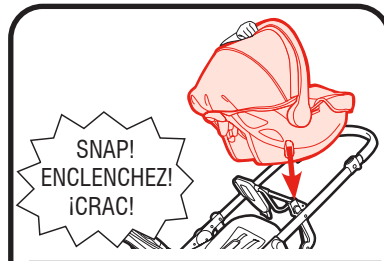

7. **Check that infant car seat is securely attached by pulling up on it.**

7. **Vérifier si le siège de bébé est bien attaché en tirant vers le haut.**

7. **Verifique que el asiento de automóvil para bebé esté debidamente instalado tratando de tirarlo para arriba.**

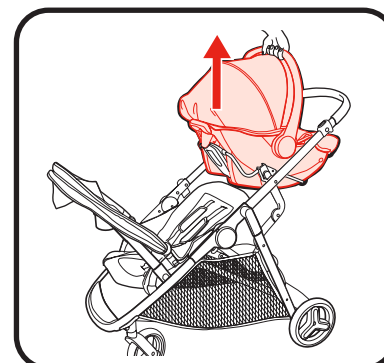

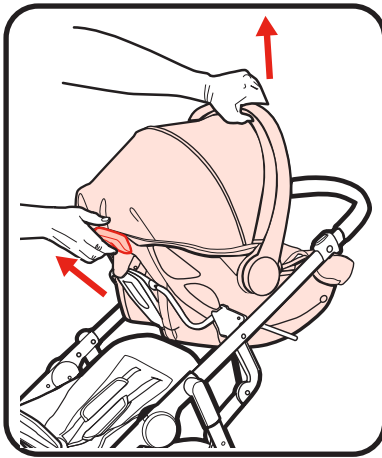

8. **To remove car seat:** squeeze release handle at back of car seat, and lift car seat out of the stroller.

8. **Pour retirer le siège d'auto :** appuyer sur la poignée de déverrouillage à l'arrière du siège d'auto, et soulever le siège d'auto hors de la poussette.

8. **Para sacar el asiento de automóvil:** apriete la manija de liberación de atrás del asiento de automóvil y levante el asiento de automóvil fuera del cochecito.

**Attach Pad Onto Elevated Seat Frame • Installation du coussin sur le cadre de siège surélevé • Fije la almohadilla sobre el armazón del asiento elevado**

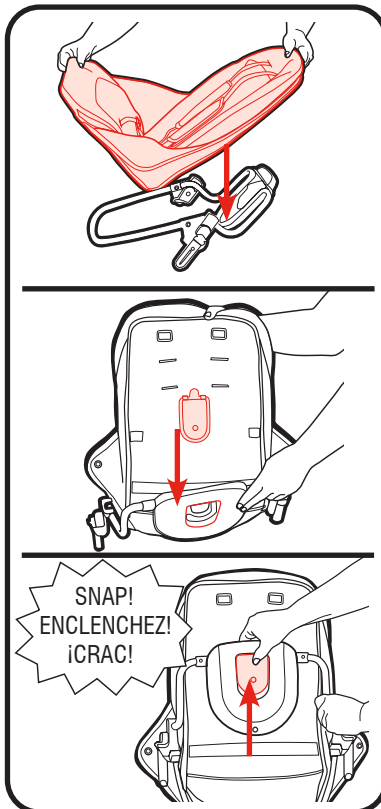

1. Place seat pad onto frame aligning button on head end of pad with opening in frame. Press button in opening in frame.

1. Placer le coussin de siège sur le cadre, en alignant le bouton situé à l'extrémité de la tête du coussin avec l'ouverture dans le cadre. Appuyer sur le bouton situé dans l'ouverture du cadre.

1. Coloque la almohadilla del asiento sobre el armazón, alineando el botón en el extremo superior de la almohadilla con la abertura en el armazón. Press button in opening in frame.

2. Attach hook on foot end of seat pad to other end of frame.

2. Fixer le crochet situé au pied du coussin de siège à l'autre extrémité du cadre.

2. Fije el gancho del extremo inferior de la almohadilla del asiento al otro extremo del armazón.

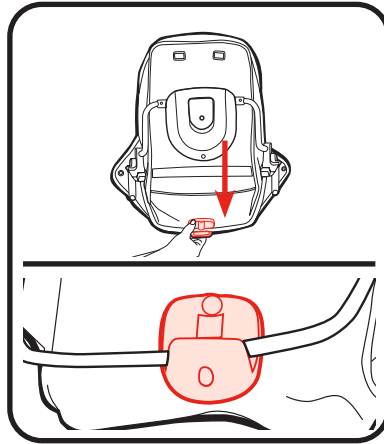

3. Wrap seat pad around frame and attach snaps on both sides of seat.

3. Enrouler le coussin de siège autour du cadre et fixer les boutons-pression des deux côtés du siège.

3. Envuelva el armazón con la almohadilla del asiento y fije los broches en ambos lados del asiento.

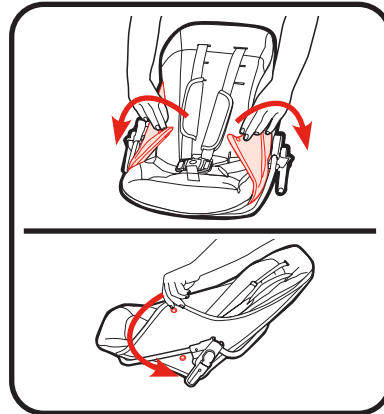

4. Attach canopy mounts to sides of frame and hook and loop patches to rear of seat.

4. Fixer les supports du baldaquin aux côtés du cadre et les attaches autoagrippantes à l'arrière du siège.

4. Fije los montantes de la capota a los laterales del armazón y los parches de gancho y bucle a la parte posterior del asiento.

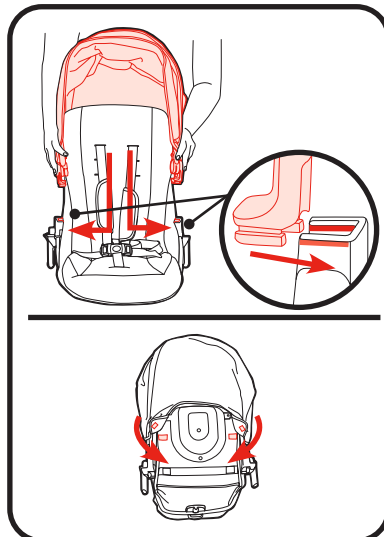

## 4-J To Attach Graco® Infant Car Seat to Front Position • Installation du siège d'auto pour bébé Graco® en position avant • Para sujetar el asiento de automóvil para bebé Graco® en la posición delantera

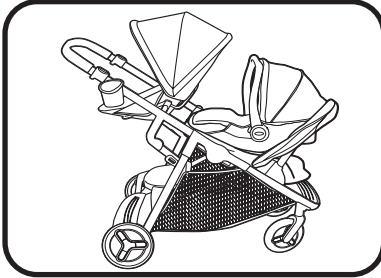

1. Infant car seat can be inserted in seat rear facing.

1. Le siège d'auto pour bébé peut être fixé au siège en position orientée vers l'arrière ou l'avant.

1. El asiento de automóvil para bebé se puede insertar en el asiento mirando hacia atrás.

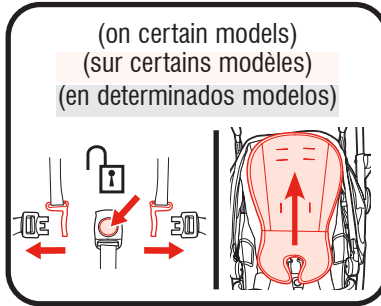

2. Remove body support (on certain models) if installed.

2. Retirer le support corporel. (sur certains modèles), le cas échéant.

2. Si se encuentra instalado, retire el soporte para el cuerpo (en ciertos modelos).

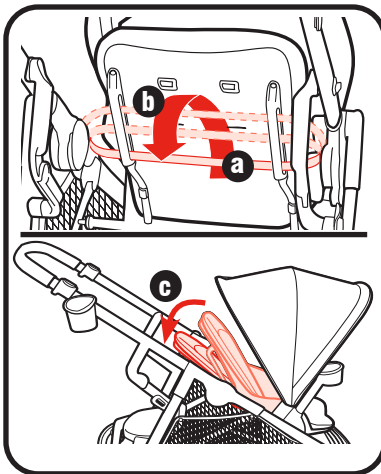

3. Recline seat back to lowest position.

3. Incliner le dossier du siège jusqu'à la position la plus basse.

3. Recline el respaldo del asiento hasta la posición más baja.

4. Rotate front canopy forward or backwards, and close front canopy. If moving canopy backward, first remove the rear seat frame, move canopy, then reattach rear seat frame if using. **ALWAYS** keep front canopy attached when car seat is installed.

4. Faire pivoter le baldaquin avant vers l'avant ou vers l'arrière et fermer le baldaquin avant. Pour déplacer le baldaquin vers l'arrière, retirer d'abord le cadre de siège arrière, déplacer le baldaquin, puis rattacher le cadre du siège arrière, s'il est utilisé. **TOUJOURS** garder le baldaquin avant attaché lorsque le siège d'auto est installé.

4. Gire la capota delantera hacia adelante o hacia atrás, y cierre la capota delantera. Si mueve la capota hacia atrás, primero saque el armazón del asiento trasero, mueva la capota, luego vuelva a montar el armazón del asiento trasero si se va a usar. **SIEMPRE** mantenga la capota delantera sujeta cuando el asiento de automóvil esté instalado.

5. Locate the 2 Click Connect™ mounts.

5. Localiser les 2 attaches Click Connect™.

5. Ubique los 2 montantes Click Connect™.

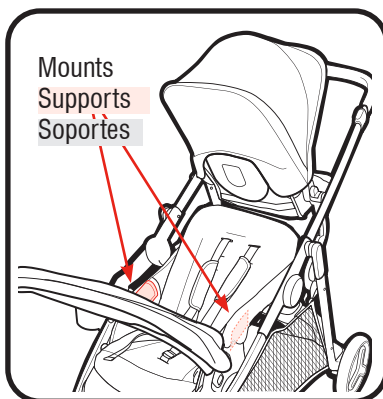
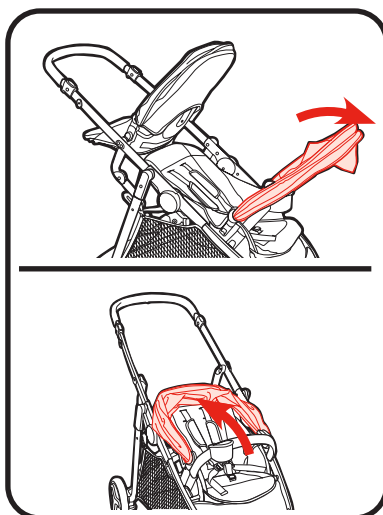

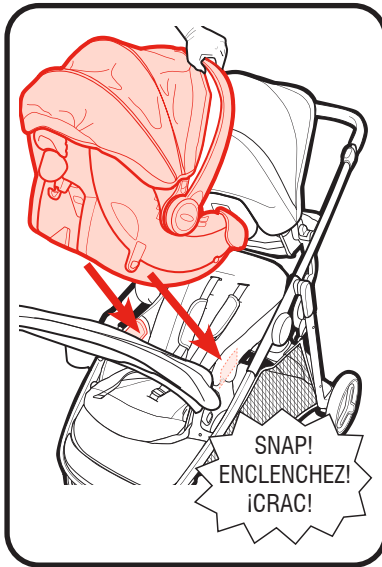

6. Insert car seat into stroller and push down on car seat until the latches snap into the seat attachment mounts.

6. Insérer le siège d'auto dans la poussette en appuyant dessus jusqu'à ce que les loquets s'enclenchent sur les supports de fixation du siège.

6. Inserte el asiento de automóvil en el cochecito y empuje hacia abajo hacia el asiento de automóvil hasta que se trabe en los montantes de sujeción del asiento.

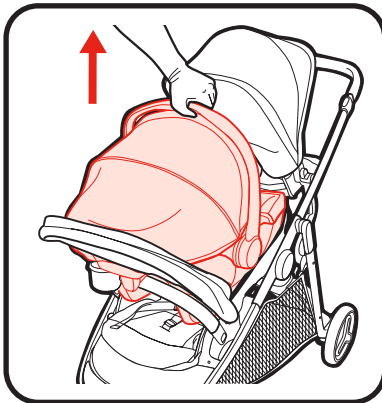

7. Check that infant car seat is securely attached by pulling up on it.

7. Vérifier si le siège de bébé est bien attaché en tirant vers le haut.

7. Verifique que el asiento de automóvil para bebé esté debidamente instalado tirándolo hacia arriba.

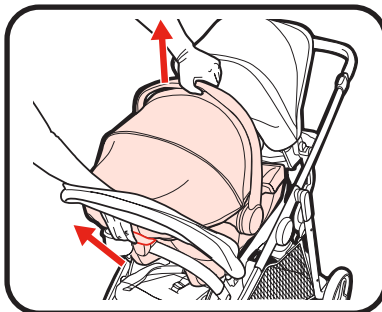

8. To remove car seat: squeeze release handle at back of car seat, and lift car seat out of the stroller.

8. Pour retirer le siège d'auto : appuyer sur la poignée de déverrouillage à l'arrière du siège d'auto, et soulever le siège d'auto hors de la poussette.

8. Para sacar el asiento de automóvil: apriete la manija de liberación de atrás del asiento de automóvil y levante el asiento de automóvil fuera del cochecito.

## 4-K To Fold Stroller Frame • Pliage du cadre de la poussette • Para plegar el armazón del cochecito

**NOTE:** Stroller can be folded with or without elevated rear seat installed.

**DO NOT** fold stroller with a car seat in front or rear position.

**REMARQUE :** La poussette peut être repliée avec ou sans le siège arrière surélevé installé.

**NE PAS** replier la poussette avec un siège d'auto en position avant ou arrière.

**NOTA:** El cochecito se puede plegar con o sin el asiento trasero elevado instalado.

**NO** pliegue el cochecito con un asiento de automóvil en la posición delantera o trasera.

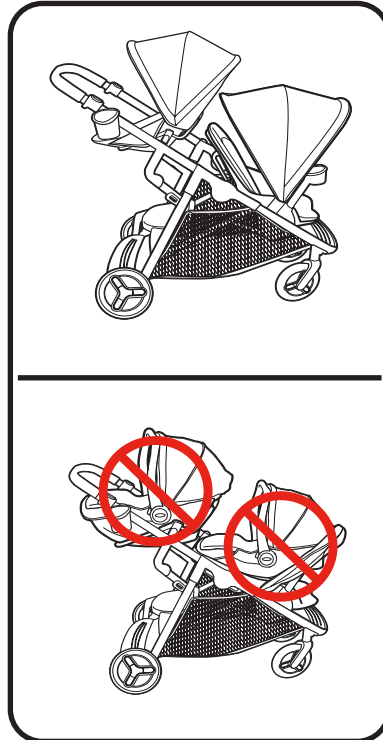

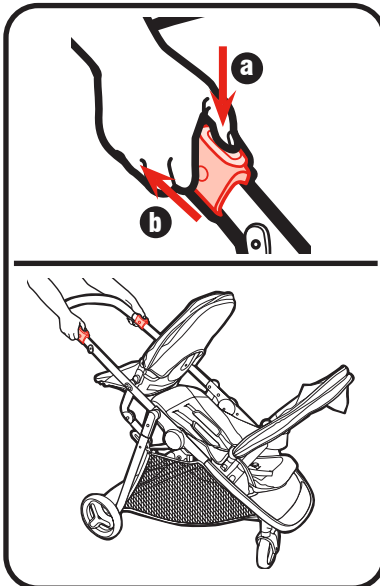
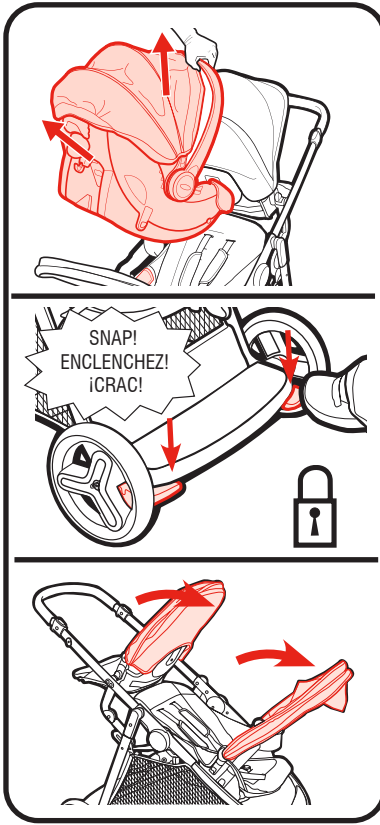

1. Before folding stroller:
  - a. remove infant car seats
  - b. lock brakes
  - c. close canopies and rotate front canopy forward

1. Avant de replier la poussette :
  - a. retirer le siège d'auto pour bébé
  - b. verrouiller les freins.
  - c. Refermer les baldaquins et faire pivoter le baldaquin avant vers l'avant

1. Antes de plegar el cochecito:
  - a. saque los asientos de automóvil para bebé
  - b. trabe los frenos.
  - c. cierre las capotas y gire la capota delantera hacia delante

2. To fold, press buttons on handle (a) and pull up on the folding latch (b).

2. Pour replier, appuyer sur les boutons de la poignée (a) et tirer sur le loquet de pliage (b).

2. Para plegar, oprima los botones en la manija (a) y tire la traba de plegar hacia arriba (b).

3. Push handle down.

3. Abaisser la poignée.

3. Empuje la manija hacia abajo.

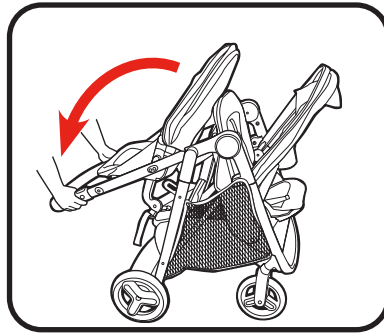

4. Storage latch will engage, and stroller will rest on the rear wheels and handle.

4. Le loquet de rangement s'enclenche et la poussette reposera sur les roulettes arrière et la poignée.

4. La traba de almacenamiento se activará, y el cochecito se apoyará en las ruedas traseras y la manija.

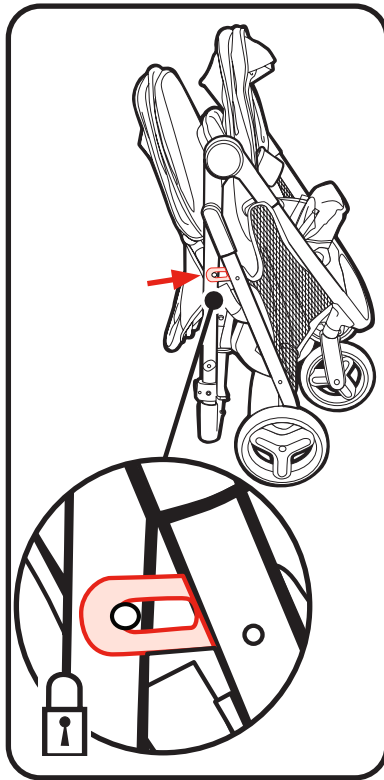

4 Use  
• Utilisation • Uso

## 4-L Harness Covers • Housses du harnais • Fundas del arnés

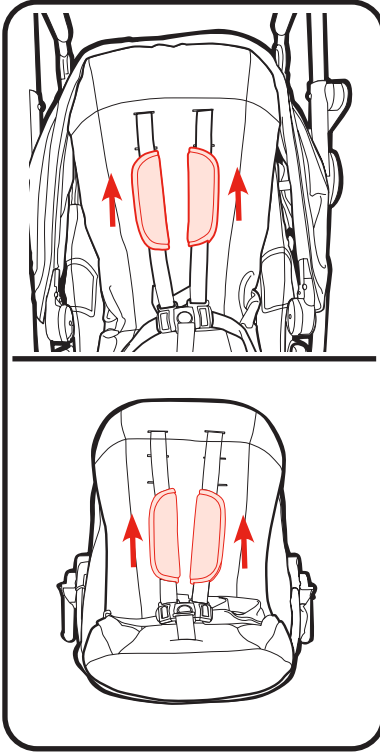

1. To attach harness covers, slide onto harness straps.

1. Glisser les housses du harnais sur le harnais pour les fixer.

1. Para sujetar las fundas del arnés, deslízalas sobre las correas del arnés.

## 4-M Body Support (on certain models)

- Support corporel (sur certains modèles)
- Soporte para el cuerpo (en determinados modelos)

### ⚠ WARNING

- **ONLY USE** body support when harness is in lowest 2 harness positions.

### ⚠ MISE EN GARDE

- **UTILISER** le support corporel **UNIQUEMENT** lorsque le harnais est installé dans l'une des deux positions les plus basses.

### ⚠ ADVERTENCIA

- **UTILICE** el soporte para el cuerpo **SOLO** cuando el arnés esté en las dos posiciones más bajas.



1. Insert harness straps through openings in body support corresponding with the slots the stroller harness straps are in.

1. Insérer les sangles du harnais dans les ouvertures du support corporel correspondant aux fentes dans lesquelles se trouvent les sangles du harnais de la poussette.

1. Inserte las correas del arnés a través de las aberturas en el soporte para el cuerpo que correspondan con las ranuras en las que se encuentran las correas del arnés del cochecito.

**Note:** Please refer to the tag on your body support for washing instructions.

**Remarque :** Prière de consulter l'étiquette apposée sur le support corporel pour connaître les directives de nettoyage.

**Nota:** Por favor consulte la etiqueta en el soporte corporal para las instrucciones de lavado.

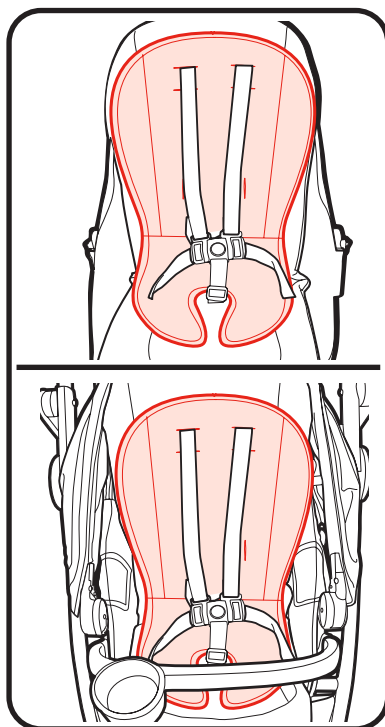

## 5-A Care & Maintenance • Soins et entretien • Cuidado y mantenimiento

- **TO CLEAN SEAT COVER**, wipe clean with damp cloth. NO BLEACH.
- **TO CLEAN STROLLER FRAME**, use only household soap and warm water. NO BLEACH or detergent.
- **FROM TIME TO TIME, CHECK YOUR STROLLER** for loose screws, worn parts, torn material or stitching. Replace or repair the parts as needed. Use only Graco replacement parts.
- **EXCESSIVE EXPOSURE TO SUN OR HEAT** could cause fading or warping of parts.
- **IF STROLLER BECOMES WET**, open canopy and allow to dry thoroughly before storing.
- **IF WHEEL SQUEAKS**, use a light oil (e.g., 3-in-1, or sewing machine oil). It is important to get the oil into the axle and wheel assembly as illustrated.
- **WHEN USING YOUR STROLLER AT THE BEACH**, completely clean your stroller afterward to remove sand and salt from mechanisms and wheel assemblies.

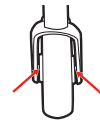

- **POUR NETTOYER LA HOUSSE DU SIÈGE**, pour nettoyer, essuyer avec un linge humide. AUCUN AGENT DE BLANCHIMENT.
- **POUR NETTOYER L'ARMATURE DE LA POUSSETTE**, utiliser un savon ménager et de l'eau tiède. NE PAS UTILISER D'EAU DE JAVEL ni de détergent.
- **DE TEMPS EN TEMPS, VÉRIFIER LA POUSSETTE** pour repérer la présence de vis desserrées, pièces usées, tissu ou couture déchiré. Remplacer ou réparer ces pièces si nécessaire. Utiliser seulement les pièces de remplacement Graco.
- **UNE EXPOSITION PROLONGÉE AU SOLEIL** peut provoquer une décoloration prématurée du tissu et du plastique.
- **SI LA POUSSETTE EST MOUILLÉE**, ouvrir le baldaquin et laisser sécher complètement avant l'entreposage.
- **SI LES ROUES GRINCENT**, utiliser une huile légère (par ex. : 3 dans 1, ou bien une huile pour machine à coudre). Il est important de déposer l'huile dans l'essieu de la roue.
- **LORSQUE DE L'UTILISATION DE LA POUSSETTE À LA PLAGÉ**, prendre soin de bien la nettoyer après l'usage afin d'enlever le sable et le sel du mécanisme et des roues.

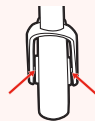

- **PARA LIMPIAR LA FUNDA DEL ASIENTO**, limpiar con trapo humedo. NO USE BLANQUEADOR.
- **PARA LIMPIAR EL ARMAZÓN DEL COCHECITO**, usar solamente jabón de uso doméstico y agua tibia. NO USE BLANQUEADOR o detergente.
- **DE VEZ EN CUANDO, INSPECCIONE EL COCHECITO** para determinar si hay tornillos flojos, piezas gastadas, material o costuras rotas. Cambie o repare las piezas según sea necesario. Use solamente piezas de repuesto de marca Graco.
- **LA EXPOSICIÓN EXCESIVA CON EL SOL O EL CALOR** podría causar que se destiña o se tuerzan algunas piezas.
- **SI EL COCHECITO SE MOJA**, abra la capota y déjelo secar completamente antes de guardarlo.
- **SI LAS RUEDAS HACEN RUIDO**, use un aceite liviano (por ej., 3-en-1, o aceite para máquinas de coser). Es importante hacer penetrar el aceite en el eje y equipo de la rueda como se ilustra.
- **CUANDO USA EL COCHECITO EN LA PLAYA**, limpie el cochecito completamente después para sacar la arena y la sal de los mecanismos y equipos de las ruedas.

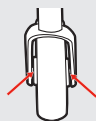





- 5-B • Replacement Parts**
  - **Warranty Information (USA)**
  - **Pièces de rechange**
    - **Renseignements sur la garantie (au Canada)**
  - **Piezas de repuesto**
    - **Información sobre la garantía (EE.UU.)**

**To purchase parts or accessories or for warranty information in the United States,** please contact us at the following:

**Para comprar piezas o accesorios o para obtener información sobre la garantía en los Estados Unidos,** por favor comuníquese con nosotros en:

**www.gracobaby.com**  
or/o  
**1-800-345-4109**

**To purchase parts or accessories or for warranty information in Canada,** please contact us at the following:

**Pour commander des pièces ou pour obtenir des renseignements sur la garantie au Canada,** communiquer avec nous :

**www.gracobaby.ca**  
or/ou  
**1-800-345-4109**

- 5-C • Product Registration (USA)**
  - **Enregistrement du produit (États-Unis)**
  - **Registro del producto (EE.UU.)**

To register your Graco product from within the U.S.A. visit us online at [www.gracobaby.com/productregistration](http://www.gracobaby.com/productregistration) or return registration card provided with your product. We currently do not accept product registrations from those living outside the United States of America.

Pour inscrire votre produit Graco aux États-Unis, visiter notre site Internet [www.gracobaby.com/productregistration](http://www.gracobaby.com/productregistration) ou retrouver la carte d'enregistrement fournie avec le produit. Pour le moment nous n'acceptons pas d'inscriptions de produits des résidents hors des États-Unis.

Para registrar su producto Graco desde dentro de los EE.UU., visítenos en línea en [www.gracobaby.com/productregistration](http://www.gracobaby.com/productregistration) o envíe la tarjeta de registro provista con su producto. Actualmente no aceptamos registros de los productos de quienes viven fuera de los Estados Unidos de América.